

Interaktiv PDF

Navigieren Sie sich bequem und effizient durch unseren Produktkatalog !

So geht's:

Sie wählen durch einen Klick in unserem Inhaltsverzeichnis die von Ihnen gewünschte Rubrik aus und werden sofort zu dieser geführt.

Um Ihnen die Reise durch unser Produktsortiment so einfach wie möglich zu gestalten ist zusätzlich jedes Rubrikfenster an den Seitenrändern verlinkt.

Das bedeutet, dass Sie jederzeit individuellen Zugriff auf die unterschiedlichen Rubriken haben.

Außerdem ermöglichen Ihnen die Buttons, die Sie in der Kopfzeile finden können, den sofortigen Zugriff auf unser oder führen sie zu Ihrer vorherigen Seite

Sie haben Interesse an einem unserer Artikel, möchten diesen bestellen, benötigen weitere Informationen, Datenblätter oder Einbauempfehlungen?

Das ist kein Problem! Sie klicken einfach auf das Artikelbild und werden unverzüglich auf unsere Website und den entsprechenden Artikel geleitet.

ABSPERRTECHNIK

• sperren • sichern • schützen **XIP**

Webportal

Das Schake-Webportal bietet Ihnen exklusive Informationen an, die Ihnen einen praktikablen Mehrwert geben. Sie haben alles gebündelt auf unserer Webseite und können selbstständig die von Ihnen benötigten Informationen, wie z.B. zu Produktdaten, Beständen und Verfügbarkeiten, laufenden Bestellungen oder Anfragen abrufen.

Besuchen Sie unser Webportal unter www.schake.com



Vorteile eines Kundenkontos

Vorgänge verwalten

Sie haben die Möglichkeit, die von Ihnen benötigten Artikel direkt über die Webseite zu bestellen oder Sie nutzen die technischen Möglichkeiten der digitalen Anbindungen per EDI. Außerdem können Sie die Status von Ihren getätigten Bestellungen einsehen, somit sind Sie immer auf dem aktuellen Stand wo sich Ihre Ware befindet.



Exklusive Mediadaten

Das Schake-Webportal gibt die Option, Datenblätter, Aufbauanleitungen und weitere Produktinformationen der von Ihnen benötigten Produkte aufzurufen und zu downloaden. Diese Information können Sie für das Darstellen unser Produkte auf Ihren Marketingkanälen benutzen oder bei Kundenfragen verwenden.



Aktuelle Lagerbestände

Das Portal ermöglicht Ihnen, die aktuellen Lagerbestände der von Ihnen benötigten Produkte, einsehen zu können. So können Sie schauen, welche Produkte auf Lager liegen und somit direkt die Lieferfähigkeit feststellen.





Gemeinsam erfolgreich

Unsere Werte bestimmen den Anspruch an unsere Arbeit. Die Freude an der Produktion verdanken wir unseren Mitarbeitern und Geschäftspartnern.

Mit dem Blick zurück in die Geschichte sehen wir, woher wir kommen und welche Meilensteine erreicht werden konnten. Mit Bewusstsein für unsere Umgebung übernehmen wir Verantwortung. All das tun wir bei Schake gemeinsam – seit über 115 Jahren und in Zukunft.

Corporate Essentials



Leidenschaftlich und Traditionsbewusst

Viele Produkte der Firma Schake sind in Europas Städten verbaut und bieten den Bürgern Sicherheit im Straßenverkehr, auf Geh und Radwegen und an den Baustellen. Die Begriffe: sperren, sichern, schützen werden seit Jahrzehnten gelebt und stehen fest in der Weiterentwicklung der Produkte. Außerdem produziert die Firma Schake Produktsegmente für die Bautechnik und Verkehrssicherung, die in den Branchen von großer Bedeutung sind.



Innovation und Flexibilität

Mit neuen Ideen gehen wir offen und konstruktiv um. Wir lernen von- und miteinander und teilen unser Wissen global. So können wir neue, bessere Produkte und Dienstleistungen entwickeln. Die Marke Schake mit „Made in Germany“ bewährt sich auch für individuelle Lösungen für den Einsatz besondere Gegebenheiten.



Qualität und Nachhaltigkeit

Die Sortimente stehen für Qualität. Das Streben nach umweltfreundlichen und sozialverträglichen Lösungen ist dabei Programm. Die progressive Entwicklung neuer Produkte beruht auf zuverlässigen Mitarbeitern, die Freude im Team teilen und an der Gestaltung der Firma interessiert sind. Konkret definierte Ziele und Projekte machen uns zu einem zukunftsorientierten Unternehmen.

Absperreffosten



■ Intro

02 - 03

Kundenportal
Produzent Schake

02
03

Parkplatzsperrren



■ Absperreffosten

09 - 56

Absperreffosten
Kettenständer
Flexible Kunststoffpfosten
Ketten + Zubehör

10 - 44
45
46 - 48
49 - 56

Stilpoller



■ Parkplatzsperrren

57 - 68

Parkplatzsperrren
Parkplatzbeschilderung
Park- und Leitschwellen
Recyclingpfosten

58 - 65
66
67
68

Edelstahl



■ Stilpoller

69 - 90

Stilpoller aus Rundrohr \varnothing 60- 193 mm
Aluminiumpoller
Stilpoller aus Vierkantrohr

72 - 84
85 - 87
88 - 90

Sperrrelemente

Schranken



■ Edelstahl

91 - 102

Edelstahlpfosten
Edelstahlpoller
Edelstahlsperrbügel
Cortenstahlpoller
Fahrradanlehnbügel aus Cortenstahl

92 - 95
96 - 97
98 - 100
101
102

Freiraumsusstattung

Werkchutz

i Frachtkategorie: A-D

Über den QR-Code lassen sich die Transportkosten in den jeweiligen Frachtkategorien einsehen. Bei einer Bestellung von mehreren Positionen wird immer der höchst kategorisierte Artikel für alle Positionen angenommen.





i Interaktive Kataloge:

Ein schneller Zugriff auf den digitalen Katalog ermöglicht eine schnelle Suche nach den gewünschten Artikeln. Einfach über den QR-Code oder unter www.schake.com aufrufen!

<p>■ Sperrelemente</p> <ul style="list-style-type: none"> Rohrbügel Wegesperren Höhenbegrenzer Mobile Zufahrtssicherung Schutzgeländer Stadtzaun / Geländer 	<p>103 - 130</p> <ul style="list-style-type: none"> 104 - 111 112 - 115 116 - 120 121 122 - 127 128 - 130 	
<p>■ Schranken</p> <ul style="list-style-type: none"> Drehschranken Wegeschraken Handschranken 	<p>131 - 140</p> <ul style="list-style-type: none"> 132 - 135, 140 136 - 137 138 - 139 	
<p>■ Freiraumausstattung</p> <ul style="list-style-type: none"> Scooter Ständer Fahrradständer / Anlehnbügel Leuchtpoller Wäschetrockengerüst Abfallbehälter Pflanzbehälter 	<p>141 - 166</p> <ul style="list-style-type: none"> 142 143 - 161 162 163 164 - 165 166 	
<p>■ Werkschutz</p> <ul style="list-style-type: none"> Sperrpfosten Kettenständer / Zubehör Sperrbügel Schutzgeländer Anfahrerschutz Warn- und Schutzprofile 	<p>167 - 197</p> <ul style="list-style-type: none"> 168 - 179 180 - 181 182 - 188 189 - 192 193 - 196 197 	
<p>■ Outro</p> <ul style="list-style-type: none"> Point of sale Index Individualbau AGB 	<p>198 - 203</p> <ul style="list-style-type: none"> 198 - 199 200 - 201 202 203 	

Absperpfosten

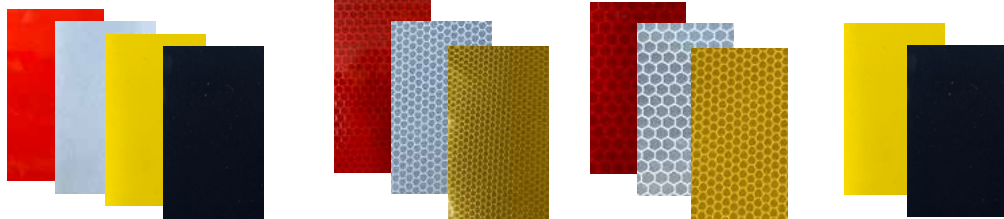

Parkplatzsperrren

Reflektionsklasse

Typ	RA1/A	RA2/B	RA2/C	nicht reflektierend
-----	-------	-------	-------	---------------------

Stülpoller

Folie 100 mm x 200 mm für Rohr Ø 60 mm

rot	430.19RRA1	430.19RRA2B	430.19RRA2C	
weiß	430.19WRA1	430.19WRA2B	430.19WRA2C	
gelb	430.19GRA1	430.19GRA2B	430.19GRA2C	430.19G
schwarz	430.19SRA1			430.19S
Euro	2,70	3,50	4,00	2,70

Folie 110 mm x 285 mm für Rohr Ø 89 mm / Vierkant 70 x 70 mm

rot	430.18RRA1	430.18RRA2B	430.18RRA2C	
weiß	430.18WRA1	430.18WRA2B	430.18WRA2C	
gelb	430.18GRA1	430.18GRA2B	430.18GRA2C	430.18G
schwarz	430.18SRA1			430.18S
Euro	2,95	3,75	4,15	2,95

Edelstahl

Folie 110 mm x 330 mm für Rohr Ø 102 mm

rot	430.182RRA1	430.182RRA2B	430.182RRA2C	
weiß	430.182WRA1	430.182WRA2B	430.182WRA2C	
gelb	430.182GRA1	430.182GRA2B	430.182GRA2C	430.182G
schwarz	430.182SRA1			430.182S
Euro	3,15	4,00	4,30	3,15

Sperrelemente

Folie 110 mm x 350 mm für Rohr Ø 108 mm

rot	430.183RRA1	430.183RRA2B	430.183RRA2C	
weiß	430.183WRA1	430.183WRA2B	430.183WRA2C	
gelb	430.183GRA1	430.183GRA2B	430.183GRA2C	430.183G
schwarz	430.183SRA1			430.183S
Euro	3,25	4,10	4,40	3,25

Schranken

Folie 110 mm x 500 mm für Rohr Ø 152 mm / Vierkant 100 x 100 mm

rot	430.184RRA1	430.184RRA2B	430.184RRA2C	
weiß	430.184WRA1	430.184WRA2B	430.184WRA2C	
gelb	430.184GRA1	430.184GRA2B	430.184GRA2C	430.184G
schwarz	430.184SRA1			430.184S
Euro	4,05	5,10	5,50	4,05

Freiraumsusstattung

Folie 110 mm x 620 mm für Rohr Ø 193 mm

rot	430.186RRA1	430.186RRA2B	430.186RRA2C	
weiß	430.186WRA1	430.186WRA2B	430.186WRA2C	
gelb	430.186GRA1	430.186GRA2B	430.186GRA2C	430.186G
schwarz	430.186SRA1			430.186S
Euro	4,45	5,50	5,90	4,45

Folie 110 mm x 890 mm für Rohr Ø 275 mm

rot	430.187RRA1	430.187RRA2B	430.187RRA2C	
weiß	430.187WRA1	430.187WRA2B	430.187WRA2C	
gelb	430.187GRA1	430.187GRA2B	430.187GRA2C	430.187G
schwarz	430.187SRA1			430.187S
Euro	4,90	5,95	6,40	4,90

Wenn nicht anders angegeben, werden bei unseren Produkten folgende Folien verwendet:

Folienfarbe: rot	RA1/A
weiß	RA1/A
gelb	nicht reflektierend
schwarz	nicht reflektierend

Werkchutz

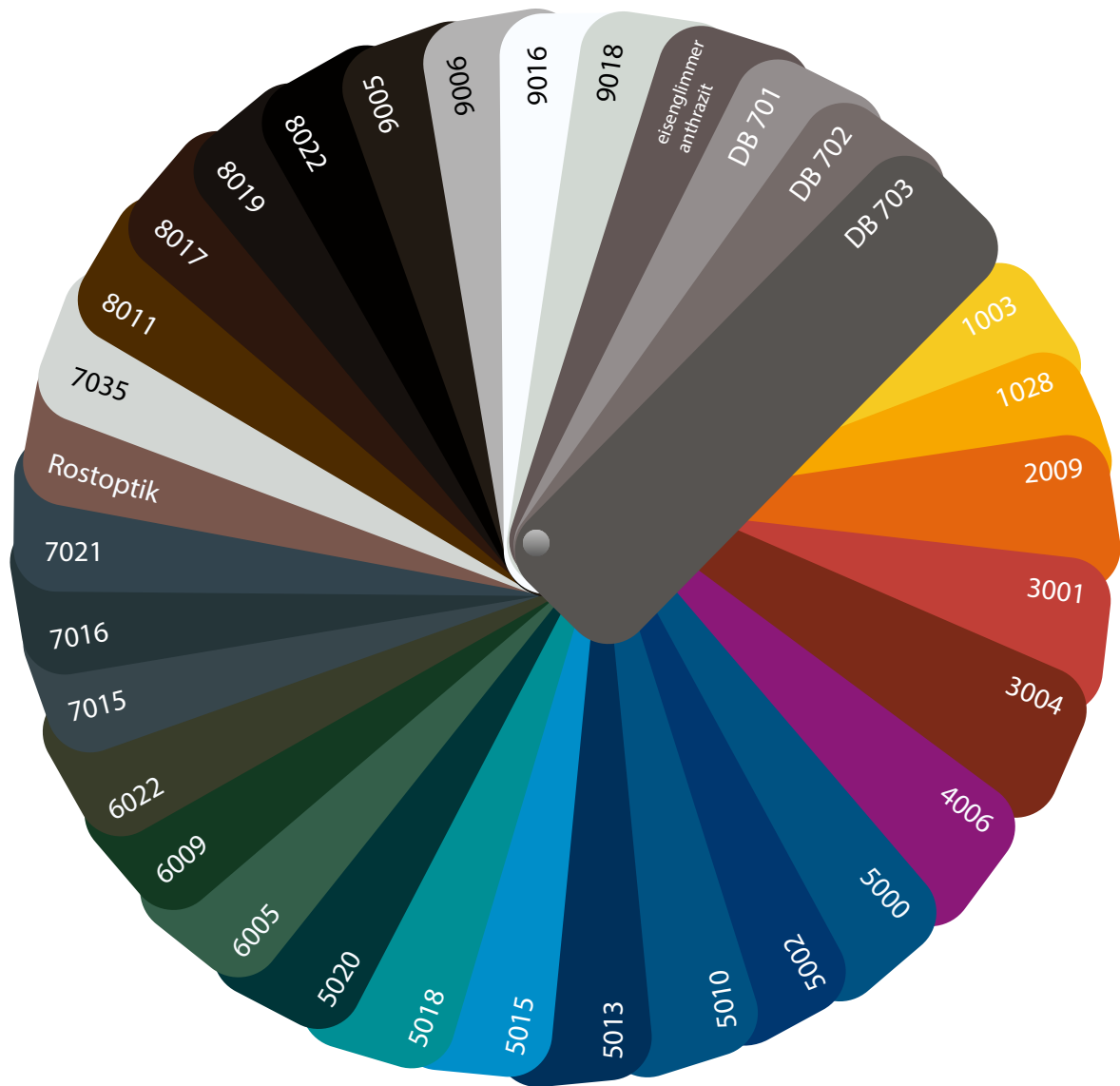

Diese Informationsdarstellung ist hinsichtlich Farbe und Glanz nicht verbindlich. Sie soll einen Farbeindruck der von uns angebotenen Beschichtungen geben.

Auch in Feinstruktur lieferbar:

RAL 7016, DB 702, DB 703 (Antihafbeschichtung)

Zweifarbzig:

weiß beschichtet mit rot reflektierenden Leuchtstreifen
gelb beschichtet mit schwarzen Streifen
andere RAL-Farben und Sonderbeschichtungen auf Anfrage.

Aufpreis für Farbwechsel bei Sonderbeschichtungen aus obiger Farbauswahl

(anderer Farbton als bei Art.-Nr. angegeben) bis einschließlich 10 Stück Pfosten, Poller etc. pauschal 30,00 Euro.

Für abweichende Farbtöne die nicht in unserer Farbauswahl enthalten sind, gelten folgende Pauschalen:
bis einschließlich 10 Stück 60,00 Euro, ab 11 Stück 90,00 Euro.

Einbauempfehlung Absperrpfosten

Einbetonieren von Pfosten oder Bodenhülsen

1.

Erdaushub für Fundament

Größe: Durchmesser / Querschnitt des Pfostens oder der Bodenhülse + ca. 300 mm

Tiefe: Länge des Bodeneinstands des Pfostens oder der Bodenhülse + ca. 100 mm

2.

Kiesfüllung (Drainage) einbringen bei herausnehmbaren Pfosten

3.

Pfosten mit Hülse mittig ins Fundamentloch stellen. Überflurhöhe Oberkante Hülse, gleich Oberkante Erdreich

4.

Betonmörtel (Schnellbeton) hineingeben und verdichten. Mit der Wasserwaage lotrecht ausrichten und mit der Kelle glätten.

5.

Aushärten lassen und ggf. Verschluss überprüfen.

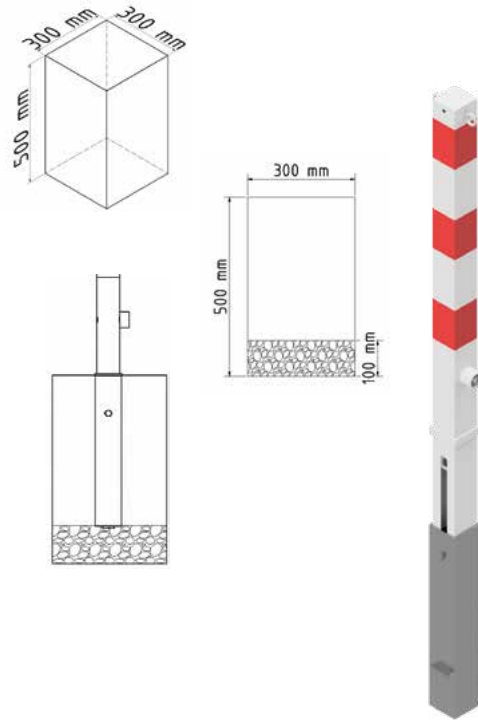

Kettenösen

Ösen

Innendurchmesser Ø 20 mm, Außendurchmesser Ø 35 mm

Ösen Positionen

Standard Position bei:

Absperrpfosten mit 1 Öse: Position D

Absperrpfosten mit 2 Ösen: Position D + B



Absperrpfosten herausnehmbar

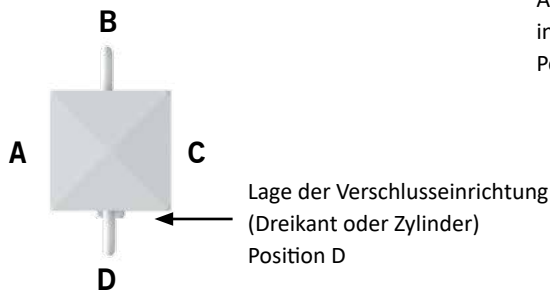

Arretierung des Pfostens in der Bodenhülse Position A

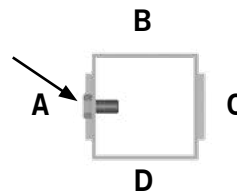

Absperrpfosten ortsfest mit Bodenplatte

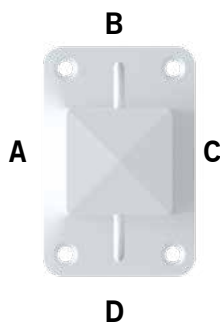

Absperrpfosten umlegbar

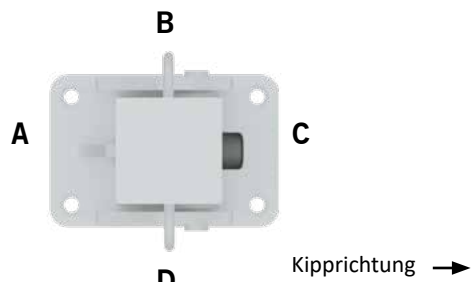

Absperrpfosten

Absperrpfosten
Kettenständer
Flexible Kunststoffpfosten
Ketten + Zubehör



Absperrpfosten

Parkplatzsperrren

Stilipoller

Edelstahl

Sperrlemente

Schranken

Freiraumsusstattung

Werkschutz

Zeichenerklärung

Absperrpfosten sind grundsätzlich feuerverzinkt nach DIN EN ISO 1461.
Stilpoller sind aus hochwertigem Aluminium oder feuerverzinktem Stahl.

B = beschichtet (weiß mit rot reflektierenden Leuchtbstreifen oder anderer Farbgebung)

D = oben innenliegender Dreikantverschluss nach DIN 3223

F = Feuerwehdreikantverschluss nach DIN 3223

H = Bodenhülse

P = Bodenplatte zum Aufdübeln

U = Umlegbar

V = Vorgerichtet für Vorhangschloss

Z = Profilzylinderschloss

+1 = 1 Öse +2 = 2 Ösen

		Durchmesser in mm										Vierkant in mm	
Standard - Ausführung		42	60	76	89	102	108	152	193	273	323	70x70	100x100
ortsfest zum Einbetonieren	Katalog-Seite	11	12	17	21	22	23	24	26	28	29	32	43
ortsfest zum Aufdübeln		11	12	17	21	22	23	24	26	28	29	32	43
herausnehmbar mit Dreikantverschluss			13	18	21	22	23	25	26	28	29	32	43
herausnehmbar mit Profilzylinder			13	18	21	22	23	25				35	43
umlegbar mit Dreikantverschluss			14	19								34	
umlegbar mit Profilzylinder			14	19								35	
Besondere Ausführungen													
ortsfest zum Einschlagen	Katalog-Seite	11											
ortsfest neigbar				20					29				
Feuerwehrleitpfosten ortsfest			16										
herausnehmbar ohne Verschluss			16						25	27			
herausnehmbar für Vorhangschloss			15										
herausnehmbar mit obenliegendem Dreikantverschluss												36	
umlegbar mit obenliegendem Dreikantverschluss												36	
umlegbar mit Hebekipp- Mechanik												39	
umlegbar 500 mm Überflur												42	
umlegbar für Vorhangschloss				15								38	
umlegbar und herausnehmbar												38	
mit 8 mm Dreikantverschluss												41	
mit Dreikant- und Profilzylindersverschluss												37	
vollversenkbar												40	

Ähnliche Artikel: siehe Rubrik Stilpoller, Edelstahl, Werkschutz (gelb / schwarz)

Absperrpfosten
Stahlrohr \varnothing 42 x 2,5 mm
mit Kunststoffkappe
900 mm Überflur



Absperrpfosten

Parkplatzsperrren

Stilpoller

Edelstahl

Sperrlemente

Schranken

Freiraumsusstattung

Werkerschutz

Für den privaten Bereich eine leichte Variante aus unserem Absperrpfostenprogramm.



4042B/2



4042PB/2



4042EB/2

ortsfest, zum Einbetonieren
Gesamtlänge: 1300 mm

		kg	Art.-Nr.	Euro
feuerverzinkt	ohne Öse	2,3 ^A	4042	17,40
	mit 1 Öse	2,3 ^A	4042/1	19,40
	mit 2 Ösen	2,3 ^A	4042/2	19,90
feuerverzinkt und weiß beschichtet mit rot reflektierenden Leuchtstreifen	ohne Öse	2,3 ^A	4042B	27,30
	mit 1 Öse	2,3 ^A	4042B/1	29,30
	mit 2 Ösen	2,3 ^A	4042B/2	29,80

ortsfest, für Dübelbefestigung
mit Bodenplatte 70 x 120 mm
und zwei Befestigungsbohrungen

		kg	Art.-Nr.	Euro
feuerverzinkt	ohne Öse	2,8 ^A	4042P	22,40
	mit 1 Öse	2,8 ^A	4042P/1	24,40
	mit 2 Ösen	2,8 ^A	4042P/2	24,90
feuerverzinkt und weiß beschichtet mit rot reflektierenden Leuchtstreifen	ohne Öse	2,8 ^A	4042PB	32,00
	mit 1 Öse	2,8 ^A	4042PB/1	34,00
	mit 2 Ösen	2,8 ^A	4042PB/2	34,50

ortsfest, zum Einschlagen
mit Einschlagspitze
Gesamtlänge: 1300 mm

		kg	Art.-Nr.	Euro
feuerverzinkt	ohne Öse	2,2 ^A	4042E	31,60
	mit 1 Öse	2,2 ^A	4042E/1	33,60
	mit 2 Ösen	2,2 ^A	4042E/2	34,10
feuerverzinkt und weiß beschichtet mit rot reflektierenden Leuchtstreifen	ohne Öse	2,2 ^A	4042EB	41,10
	mit 1 Öse	2,2 ^A	4042EB/1	43,10
	mit 2 Ösen	2,2 ^A	4042EB/2	43,60

Absperrpfosten

Dieser Absperr- oder Kettenpfosten kann als Begrenzungspfosten von Fußgängerbereichen, Parkplätzen, Fahrbahnen, Sicherheitszonen usw. eingesetzt werden.

Parkplatzsperrn

Absperrpfosten

Stahlrohr Ø 60 x 2,5 mm
mit aufgeschweißter
Stahlkappe
900 mm Überflur



Stilpoller



460B/2

ortsfest, zum Einbetonieren
mit Erdanker
Gesamtlänge: 1300 mm

	kg	Art.-Nr.	Euro
feuerverzinkt	ohne Öse	460	27,10
	mit 1 Öse	460/1	29,10
	mit 2 Ösen	460/2	29,60
feuerverzinkt und weiß beschichtet mit drei rot reflektierenden Leuchtstreifen	ohne Öse	460B	37,60
	mit 1 Öse	460B/1	39,60
	mit 2 Ösen	460B/2	40,10

Edelstahl



Passendes Befestigungsmaterial zu diesem Produkt:

Befestigungsschraubensatz Typ 1



Art.-Nr.	Euro
470.71	6,10

Weiteres Zubehör Seite 49-56

Sperrlemente



460PB

ortsfest, für Dübelbefestigung
mit Bodenplatte 100 x 150 mm

feuerverzinkt	ohne Öse	460P	32,60
	mit 1 Öse	460P/1	34,60
	mit 2 Ösen	460P/2	35,10
feuerverzinkt und weiß beschichtet mit drei rot reflektierenden Leuchtstreifen	ohne Öse	460PB	43,10
	mit 1 Öse	460PB/1	45,10
	mit 2 Ösen	460PB/2	45,60

Schranken



Diese Pfosten sind auch in gelb / schwarz lieferbar
siehe Rubrik Werkschutz ab Seite 168

Andere Farbgebung möglich
Siehe Farbauswahl Seite 7

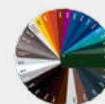

Freiraumsusstattung

Werkschutz

Der stabile Verschluss und die leichte Handhabung gewähren eine schnell zu öffnende Absperrung.

Absperrpfosten

Stahlrohr \varnothing 60 x 2,5 mm
mit aufgeschweißter
Stahlkappe
900 mm Überflur



460FB

herausnehmbar, mit Dreikantverschluss

nach DIN 3223, selbsteinrastende Verriegelung,
mit Bodenhülse Typ 460.40, ca. 400 mm Unterflur

feuerverzinkt

kg

Art.-Nr.

Euro

ohne Öse	6,4 A	460F	73,40
mit 1 Öse	6,4 A	460F/1	75,40
mit 2 Ösen	6,4 A	460F/2	75,90

feuerverzinkt und weiß beschichtet
mit drei rot reflektierenden Leuchtstreifen

ohne Öse	6,4 A	460FB	85,50
mit 1 Öse	6,4 A	460FB/1	87,50
mit 2 Ösen	6,4 A	460FB/2	88,00



460ZB

herausnehmbar, mit Profilzylinderschloss

drei Schlüssel, selbsteinrastende Verriegelung,
mit Bodenhülse Typ 460.40, ca. 400 mm Unterflur

feuerverzinkt

8,1 A

460Z

117,00

feuerverzinkt und weiß beschichtet
mit drei rot reflektierenden Leuchtstreifen

8,1 A

460ZB

129,00



Die Pfosten können auch gleichschließend
oder als Schließanlage
geliefert werden, siehe Seite 49



Zubehör siehe Seite 49-56

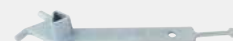



Absperrpfosten

Stahlrohr Ø 60 x 2,5 mm
mit aufgeschweißter
Stahlkappe
900 mm Überflur



460FUB 470.60

umlegbar, mit Dreikantverschluss
nach DIN 3223, selbsteinrastende Verriegelung

für Dübelbefestigung
mit Bodenplatte 100 x 150 mm

	kg	Art.-Nr.	Euro
feuerverzinkt	5,6 A	460FU	101,00
feuerverzinkt und weiß beschichtet mit drei rot reflektierenden Leuchtstreifen	5,6 A	460FUB	114,00

zum Einbetonieren
mit Bodenhülse Typ 470.60
ca. 400 mm Unterflur

feuerverzinkt	7,9 A	460FUH	119,30
feuerverzinkt und weiß beschichtet mit drei rot reflektierendem Leuchtstreifen	7,9 A	460FUHB	132,30

umlegbar, mit Profilzylinderschloss
drei Schlüssel, selbsteinrastende Verriegelung

für Dübelbefestigung
mit Bodenplatte 100 x 150 mm

feuerverzinkt	5,8 A	460UZ	125,00
feuerverzinkt und weiß beschichtet mit drei rot reflektierenden Leuchtstreifen	5,8 A	460UZB	137,00

zum Einbetonieren
mit Bodenhülse Typ 470.60
ca. 400 mm Unterflur

feuerverzinkt	8,1 A	460UZH	143,30
feuerverzinkt und weiß beschichtet mit drei rot reflektierendem Leuchtstreifen	8,1 A	460UZH B	155,30



460UZB 470.60



Absperrpfosten auch mit Ösen lieferbar - Arr.-Nr. erweitern
mit +1 bzw. +2 für eine bzw. zwei Ösen, siehe Zubehör Seite 56.
Die Pfosten können auch gleichschließend oder als Schließanlage
geliefert werden, siehe Seite 49

Absperrpfosten

Stahlrohr \varnothing 60 x 2,5 mm
mit aufgeschweißter
Stahlkappe
900 mm Überflur



460VB



460UVB

470.60

herausnehmbar, für Vorhangschloss

abschließbar, mit Bodenhülse Typ 460.60
ca. 400 mm Unterflur

feuerverzinkt

	kg	Art.-Nr.	Euro
ohne Öse	7,0 ^A	460V	43,00
mit 1 Öse	7,0 ^A	460V/1	45,00
mit 2 Ösen	7,0 ^A	460V/2	45,50

feuerverzinkt und weiß beschichtet
mit drei rot reflektierenden Leuchtstreifen

ohne Öse	7,0 ^A	460VB	54,70
mit 1 Öse	7,0 ^A	460VB/1	56,70
mit 2 Ösen	7,0 ^A	460VB/2	57,20

umlegbar, für Vorhangschloss

selbsteinrastende Verriegelung

für Dübelbefestigung

mit Bodenplatte 100 x 150 mm

feuerverzinkt

6,5 ^A 460UV 114,00

feuerverzinkt und weiß beschichtet
mit drei rot reflektierenden Leuchtstreifen

6,5 ^A 460UVB 125,00

zum Einbetonieren

mit Bodenhülse Typ 470.60
ca. 400 mm Unterflur

feuerverzinkt

8,7 ^A 460UVH 132,30

feuerverzinkt und weiß beschichtet
mit drei rot reflektierenden Leuchtstreifen

8,7 ^A 460UVHB 143,30



Passendes Befestigungsmaterial zu diesem Produkt:
Befestigungsschraubensatz Typ 1

Art.-Nr. Euro
470.71 6,10

Weiteres Zubehör Seite 49-56





Absperrpfosten

Stahlrohr Ø 60 x 2,5 mm
mit aufgeschweißter
Stahlkappe
900 mm Überflur



460HB

herausnehmbar, ohne Verschluss

mit Bodenhülse Typ 460.10 ca. 400 mm Unterflur

feuerverzinkt

	kg	Art.-Nr.	Euro
ohne Öse	6,8 ^A	460H	37,10
mit 1 Öse	6,8 ^A	460H/1	39,10
mit 2 Ösen	6,8 ^A	460H/2	39,60

feuerverzinkt und weiß beschichtet
mit drei rot reflektierenden Leuchtstreifen

ohne Öse	6,8 ^A	460HB	47,60
mit 1 Öse	6,8 ^A	460HB/1	49,60
mit 2 Ösen	6,8 ^A	460HB/2	50,10

Feuerwehrleitpfosten

Stahlrohr Ø 60 x 2,5 mm
500 mm Überflur
ortsfest, zum Einbetonieren

mit Erdanker
Gesamtlänge: 900 mm

feuerverzinkt und weiß beschichtet
mit ca. 100 mm schwarzem Kopfstück

	2,8 ^A	4061B	32,90
--	------------------	-------	-------



4061B

Absperrpfosten

Stahlrohr \varnothing 76 x 2,6 mm
mit aufgeschweißter
Stahlkappe



476B

ortsfest, zum Einbetonieren
mit Erdanker
Gesamtlänge: 1400 mm

feuerverzinkt

	kg	Art.-Nr.	Euro
ohne Öse	7,0 ^A	476	41,10
mit 1 Öse	7,0 ^A	476/1	43,10
mit 2 Ösen	7,0 ^A	476/2	43,60

feuerverzinkt und weiß beschichtet
mit drei rot reflektierenden Leuchtstreifen

ohne Öse	7,0 ^A	476B	51,40
mit 1 Öse	7,0 ^A	476B/1	53,40
mit 2 Ösen	7,0 ^A	476B/2	53,90



476PB

ortsfest, für Dübelbefestigung
mit Bodenplatte 100 x 150 mm
Gesamtlänge 900 mm

feuerverzinkt

ohne Öse	5,1 ^A	476P	49,70
mit 1 Öse	5,1 ^A	476P/1	51,70
mit 2 Ösen	5,1 ^A	476P/2	52,20

feuerverzinkt und weiß beschichtet
mit drei rot reflektierenden Leuchtstreifen

ohne Öse	5,1 ^A	476PB	61,20
mit 1 Öse	5,1 ^A	476PB/1	63,20
mit 2 Ösen	5,1 ^A	476PB/2	63,70



Diese Pfosten sind auch in gelb / schwarz lieferbar
siehe Rubrik Werkschutz ab Seite 168

Andere Farbgebung möglich
siehe Farbauswahl Seite 7

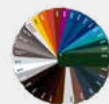



Absperrpfosten

Stahlrohr Ø 76 x 2,6 mm
mit aufgeschweißter
Stahlkappe
900 mm Überflur



476FB



476ZB

herausnehmbar, mit Dreikantverschluss
nach DIN 3223, selbsteinrastende Verriegelung,
mit Bodenhülse Typ 476.40, ca. 400 mm Unterflur

	kg	Art.-Nr.	Euro
feuerverzinkt	12,0 ^A	476F	101,00
feuerverzinkt und weiß beschichtet mit drei rot reflektierenden Leuchtstreifen	12,0 ^A	476FB	116,00

herausnehmbar, mit Profilzylinderschloss
drei Schlüssel, selbsteinrastende Verriegelung,
mit Bodenhülse Typ 476.40, ca. 400 mm Unterflur

feuerverzinkt	12,0 ^A	476Z	151,00
feuerverzinkt und weiß beschichtet mit drei rot reflektierenden Leuchtstreifen	12,0 ^A	476ZB	163,00



Andere Farbgebung möglich
siehe Farbauswahl Seite 7

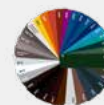

Absperrpfosten auch mit Ösen lieferbar - Art.-Nr. erweitern
mit +1 bzw. +2 für eine bzw. zwei Ösen, siehe Zubehör Seite 56.
Die Pfosten können auch gleichschließend oder als Schließanlage
geliefert werden, siehe Seite 49

Absperrpfosten

Stahlrohr \varnothing 76 x 2,6 mm
mit aufgeschweißter
Stahlkappe
900 mm Überflur



476FUB 470.60

umlegbar, mit Dreikantverschluss
nach DIN 3223, selbsteinrastende Verriegelung

für Dübelbefestigung
mit Bodenplatte 100 x 150 mm

feuerverzinkt

kg

Art.-Nr.

Euro

6,8 ^A

476FU

136,00

feuerverzinkt und weiß beschichtet
mit drei rot reflektierenden Leuchtstreifen

6,8 ^A

476FUB

149,00

zum Einbetonieren
mit Bodenhülse Typ 470.60
ca. 400 mm Unterflur

feuerverzinkt

9,2 ^A

476FUH

154,30

feuerverzinkt und weiß beschichtet
mit drei rot reflektierenden Leuchtstreifen

9,2 ^A

476FUHB

167,30



476UZB 470.60

umlegbar, mit Profilzylinderschloss
drei Schlüssel, selbsteinrastende Verriegelung

für Dübelbefestigung
mit Bodenplatte 100 x 150 mm

feuerverzinkt

8,6 ^A

476UZ

151,00

feuerverzinkt und weiß beschichtet
mit drei rot reflektierenden Leuchtstreifen

8,6 ^A

476UZB

164,00

zum Einbetonieren
mit Bodenhülse Typ 470.60
ca. 400 mm Unterflur

feuerverzinkt

10,9 ^A

476UZH

169,30

feuerverzinkt und weiß beschichtet
mit drei rot reflektierenden Leuchtstreifen

10,9 ^A

476UZH B

182,30



Absperrpfosten

Stahlrohr Ø 76 x 2,6 mm
mit aufgeschweißter
Stahlkappe
900 mm Überflur



4076PB

ortsfest, allseitig bis 30° neigbar
mit Bodenplatte 100 x 150 mm
zum Aufdübeln oder
zur Befestigung an Bodenhülse Art.-Nr 470.60

feuerverzinkt

kg

Art.-Nr.

Euro

5,9 ^A

4076P

88,00

feuerverzinkt und weiß beschichtet
mit drei rot reflektierenden Leuchtstreifen

5,9 ^A

4076PB

103,00



Passendes Befestigungsmaterial zu
diesem Produkt:
Befestigungsschraubensatz Typ 1



Art.-Nr. **Euro**
470.71 6,10



470.60

Bodenhülse zum Einbetonieren

(unbedingt mitbestellen, wenn einbetoniert werden soll)

2,3 ^A

470.60

18,30



Absperrpfosten auch mit Ösen lieferbar - Art.-Nr. erweitern mit +1 bzw. +2 für
eine bzw. zwei Ösen, siehe Zubehör Seite 49-56

Andere Farbgebung möglich
siehe Farbauswahl Seite 7



Absperrpfosten

Stahlrohr \varnothing 89 x 2,9 mm
mit aufgeschweißter
Stahlkappe
900 mm Überflur



ortsfest, zum Einbetonieren
mit Erdanker
Gesamtlänge: 1300 mm

feuerverzinkt

kg

Art.-Nr.

Euro

8,8 ^A

489

64,50

feuerverzinkt und weiß beschichtet
mit drei rot reflektierenden Leuchtstreifen

8,8 ^A

489B

79,70

ortsfest, für Dübelbefestigung
mit Bodenplatte 100 x 150 mm

feuerverzinkt

6,7 ^A

489P

78,90

feuerverzinkt und weiß beschichtet
mit drei rot reflektierenden Leuchtstreifen

6,7 ^A

489PB

92,10

herausnehmbar mit selbsteinrastender Verriegelung,
inkl. Bodenhülse Typ 470.10, ca. 500 mm Unterflur

mit Dreikantverschluss nach DIN 3223

feuerverzinkt

12,5 ^A

489F

151,00

feuerverzinkt und weiß beschichtet
mit drei rot reflektierenden Leuchtstreifen

12,5 ^A

489FB

168,00

mit Profizylinder, inkl. drei Schlüssel

feuerverzinkt

11,8 ^A

489Z

221,00

feuerverzinkt und weiß beschichtet
mit drei rot reflektierenden Leuchtstreifen

11,8 ^A

489ZB

235,00



Diese Pfosten sind auch in gelb / schwarz lieferbar
siehe Rubrik Werkschutz ab Seite 168

Andere Farbgebung möglich
siehe Farbauswahl Seite 7

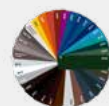



Absperrpfosten

Stahlrohr Ø 102 x 2,9 mm
mit aufgeschweißter
Stahlkappe
900 mm Überflur



ortsfest, zum Einbetonieren
mit Erdanker
Gesamtlänge: 1300 mm

feuerverzinkt

kg

Art.-Nr.

Euro

9,5 A

491

72,80

feuerverzinkt und weiß beschichtet
mit drei rot reflektierenden Leuchtstreifen

9,5 A

491B

89,20

ortsfest, für Dübelbefestigung
mit Bodenplatte 200 x 200 mm

feuerverzinkt

9,4 A

491P

92,00

feuerverzinkt und weiß beschichtet
mit drei rot reflektierenden Leuchtstreifen

9,4 A

491PB

107,00

herausnehmbar mit selbsteinrastender Verriegelung,
inkl. Bodenhülse Typ 470.10, ca. 500 mm Unterflur

mit Dreikantverschluss nach DIN 3223

feuerverzinkt

14,9 A

491F

165,00

feuerverzinkt und weiß beschichtet
mit drei rot reflektierenden Leuchtstreifen

14,9 A

491FB

187,00

mit Profilylinder, inkl. drei Schlüssel

feuerverzinkt

12,8 A

491Z

235,00

feuerverzinkt und weiß beschichtet
mit drei rot reflektierenden Leuchtstreifen

12,8 A

491ZB

249,00



Absperrpfosten auch mit Ösen lieferbar, siehe Seite 56

Absperrpfosten

Stahlrohr \varnothing 108 x 2,9 mm
mit aufgeschweißter
Stahlkappe
900 mm Überflur



	kg	Art.-Nr.	Euro
ortsfest, zum Einbetonieren mit Erdanker Gesamtlänge: 1300 mm			
feuerverzinkt	11,0 ^A	493	84,70
feuerverzinkt und weiß beschichtet mit drei rot reflektierenden Leuchtstreifen	11,0 ^A	493B	104,00
ortsfest, für Dübelbefestigung mit Bodenplatte 200 x 200 mm			
feuerverzinkt	11,0 ^A	493P	105,00
feuerverzinkt und weiß beschichtet mit drei rot reflektierenden Leuchtstreifen	11,0 ^A	493PB	124,00
herausnehmbar mit selbsteinrastender Verriegelung, inkl. Bodenhülse Typ 470.10, ca. 500 mm Unterflur			
mit Dreikantverschluss nach DIN 3223			
feuerverzinkt	14,0 ^A	493F	181,00
feuerverzinkt und weiß beschichtet mit drei rot reflektierenden Leuchtstreifen	14,0 ^A	493FB	204,00
mit Profilylinder , inkl. drei Schlüssel			
feuerverzinkt	13,2 ^A	493Z	241,00
feuerverzinkt und weiß beschichtet mit drei rot reflektierenden Leuchtstreifen	13,2 ^A	493ZB	263,00



Andere Farbgebung möglich, siehe Farbauswahl Seite 7



Absperrpfosten

Parkplatzsperrren

Stilpoller

Edelstahl

Sperrlemente

Schranken

Freiraumsustattung

Werkchutz



40151B

Stahlrohrpoller Ø 152 x 3,2 mm
mit aufgeschweißter Stahlkappe

ortsfest, zum Einbetonieren

	Gesamtlänge in mm	1200	1500	2000
feuerverzinkt	kg	13,3 ^A	16,5 ^B	21,9 ^B
	Art.-Nr.	40150	40151	40152
	Euro	106,00	119,00	144,00
feuerverzinkt und weiß beschichtet mit drei rot reflektierenden Leuchtstreifen	Art.-Nr.	40150B	40151B	40152B
	Euro	129,00	144,00	167,00

Abnehmbare Pollerdeckel zum Befüllen der Poller mit Beton



Stahlkappe zum Anschrauben
anstatt der aufgeschweißten Stahlkappe

Art.-Nr. mit L erweitern
Aufpreis: 26,00 Euro



Stahlkappe mit Betonanker
anstatt der aufgeschweißten Stahlkappe

Art.-Nr. mit A erweitern
Aufpreis: 5,00 Euro



40153B

Stahlrohrpoller Ø 152 x 3,2 mm
mit aufgeschweißter Stahlkappe

zum Aufdübeln, mit Bodenplatte 220 x 220 mm

	Gesamtlänge in mm	1000
feuerverzinkt	kg	13,9 ^A
	Art.-Nr.	40153
	Euro	126,00
feuerverzinkt und weiß beschichtet mit drei rot reflektierenden Leuchtstreifen	Art.-Nr.	40153B
	Euro	151,00



Passendes Befestigungsmaterial zu diesem Produkt:

Befestigungsschraubensatz Typ 2

Art.-Nr. Euro

470.72 23,20

Weiteres Zubehör ab Seite 49

Stahlrohrpoller herausnehmbar
für vorübergehendes Entfernen



40151HB

Stahlrohrpoller Ø 152 x 3,2 mm

mit aufgeschweißter Stahlkappe,
inkl. Bodenhülse Art.-Nr. 40151.10
ca. 500 mm Unterflur

feuerverzinkt

feuerverzinkt und weiß beschichtet
mit drei rot reflektierenden Leuchtstreifen

herausnehmbar, ohne Verschluss

Gesamtlänge in mm	1500	2000
kg	26,0 ^B	32,0 ^B
Art.-Nr.	40151H	40152H
Euro	173,00	199,00

Art.-Nr.	40151HB	40152HB
Euro	198,00	221,00

Stahlrohrpoller Ø 152 x 3,2 mm

mit aufgeschweißter Stahlkappe,
Höhe Überflur 1000 mm,
selbsteinrastende Verriegelung,
mit Bodenhülse Typ 470.10
ca. 500 mm Unterflur

feuerverzinkt

feuerverzinkt und weiß beschichtet
mit drei rot reflektierenden Leuchtstreifen

herausnehmbar, mit Dreikantverschluss

kg	20,1 ^B
Art.-Nr.	40151F
Euro	221,00

Art.-Nr.	40151FB
Euro	244,00

herausnehmbar, mit Profizylinderschloss
drei Schlüssel

feuerverzinkt

feuerverzinkt und weiß beschichtet
mit drei rot reflektierenden Leuchtstreifen

kg	17,5 ^B
Art.-Nr.	40151Z
Euro	287,00

Art.-Nr.	40151ZB
Euro	312,00



40151FB



Diese Pfosten sind auch in gelb / schwarz lieferbar
siehe Rubrik Werkschutz ab Seite 172

Andere Farbgebung möglich
siehe Farbauswahl Seite 7



Absperpfosten

Parkplatzsperrren

Stilpoller

Edelstahl

Sperrlemente

Schranken

Freiraumsusstattung

Werkchutz

Diese schweren Poller sind als Anfahrtschutz einsetzbar, insbesondere vor Einfahrten, Hallen, Tankstellen usw. Ebenso um Dachüberstände zu sichern oder als Leitpoller vor Rampen, Toren etc.



40191B



40193B

Stahlrohrpoller Ø 193 x 3,6 mm mit aufgeschweißter Stahlkappe

ortsfest, zum Einbetonieren

	Gesamtlänge in mm	1200	1500	2000
feuerverzinkt	kg. kg	20,9 ^A	26,0 ^B	34,4 ^B
	Art.-Nr.	40190	40191	40192
	Euro	168,00	191,00	236,00
feuerverzinkt und weiß beschichtet mit drei rot reflektierenden Leuchtstreifen	Art.-Nr.	40190B	40191B	40192B
	Euro	192,00	223,00	276,00

Abnehmbare Pollerdeckel zum Befüllen der Poller mit Beton



Stahlkappe zum Anschrauben
anstatt der aufgeschweißten Stahlkappe

Art.-Nr. mit L erweitern
Aufpreis: 26,00 Euro



Stahlkappe mit Betonanker
anstatt der aufgeschweißten Stahlkappe

Art.-Nr. mit A erweitern
Aufpreis: 5,00 Euro

Stahlrohrpoller Ø 193 x 3,6 mm mit aufgeschweißter Stahlkappe

zum Aufdübeln mit Bodenplatte 360 x 360 mm

	Gesamtlänge in mm	1000
feuerverzinkt	kg	23,6 ^A
	Art.-Nr.	40193
	Euro	218,00
feuerverzinkt und weiß beschichtet mit drei rot reflektierenden Leuchtstreifen	Art.-Nr.	40193B
	Euro	248,00



Passendes Befestigungsmaterial zu diesem Produkt:

Befestigungsschraubensatz Typ 2

Art.-Nr. Euro
470.72 23,20

Weiteres Zubehör ab Seite 49

Stahlrohrpoller
herausnehmbar
für vorübergehendes
Entfernen



40191HB

Stahlrohrpoller Ø 193 x 3,6 mm

mit aufgeschweißter Stahlkappe,
inkl. Bodenhülse Art.-Nr. 40191.10
ca. 500 mm Unterflur

herausnehmbar, ohne Verschluss

	Gesamtlänge in mm	1500	2000
feuerverzinkt	kg	38,0 ^B	50,0 ^B
	Art.-Nr.	40191H	40192H
	Euro	266,00	314,00
feuerverzinkt und weiß beschichtet mit drei rot reflektierenden Leuchtstreifen	Art.-Nr.	40191HB	40192HB
	Euro	296,00	352,00



40191FB

Stahlrohrpoller Ø 193 x 3,6 mm

mit aufgeschweißter Stahlkappe,
Höhe Überflur 1000 mm
inkl. Bodenhülse Art.-Nr. 470.10
ca. 500 mm Unterflur

herausnehmbar, mit Dreikantverschluss

feuerverzinkt	kg	27,6 ^B
	Art.-Nr.	40191F
	Euro	308,00
feuerverzinkt und weiß beschichtet mit drei rot reflektierenden Leuchtstreifen	Art.-Nr.	40191FB
	Euro	349,00



Diese Pfosten sind auch in gelb / schwarz lieferbar
siehe Rubrik Werkschutz ab Seite 174

Andere Farbgebung möglich
siehe Farbauswahl Seite 7

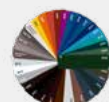

Absperpfosten

Parkplatzsperrren

Stilpoller

Edestahl

Sperrlemente

Schranken

Freiraumsstattung

Werkstutz



40271

Stahlrohrpoller Ø 273 x 5,0 mm
mit aufgeschweißter Stahlkappe

ortsfest, zum Einbetonieren

	Gesamtlänge in mm	1500	2000
feuerverzinkt	kg	51,1 ^B	67,6 ^B
	Art.-Nr.	40271	40272
	Euro	406,00	510,00
feuerverzinkt und weiß beschichtet mit drei rot reflektierenden Leuchtstreifen	Art.-Nr.	40271B	40272B
	Euro	462,00	575,00

Abnehmbare Pollerdeckel zum Befüllen der Poller mit Beton



Stahlkappe mit Betonanker
anstatt der aufgeschweißten Stahlkappe

Art.-Nr. mit **A** erweitern
Aufpreis: 5,00 Euro



40273B

Stahlrohrpoller Ø 273 x 5,0 mm
mit aufgeschweißter Stahlkappe

zum Aufdübeln, mit Bodenplatte 360 x 360 mm

	Gesamtlänge in mm	1500
feuerverzinkt	kg	58,9 ^B
	Art.-Nr.	40273
	Euro	491,00
feuerverzinkt und weiß beschichtet mit drei rot reflektierenden Leuchtstreifen	Art.-Nr.	40273B
	Euro	550,00



Passendes Befestigungsmaterial zu diesem Produkt:

Befestigungsschraubensatz Typ 2

Art.-Nr. Euro
470.72 23,20

Weiteres Zubehör ab Seite 49

Diese schweren Poller sind als Anfahrtschutz einsetzbar, insbesondere vor Einfahrten, Hallen, Tankstellen usw. Ebenso um Dachüberstände zu sichern oder als Leitpoller vor Rampen, Toren etc.



40321B

Stahlrohrpoller Ø 323 x 5,0 mm mit aufgeschweißter Stahlkappe

ortsfest, zum Einbetonieren

	Gesamtlänge in mm	1500	2000	2400
feuerverzinkt	kg	60,0 ^B	80,5 ^B	96,0 ^B
	Art.-Nr.	40321	40322	40324
	Euro	570,00	700,00	780,00
feuerverzinkt und weiß beschichtet mit drei rot reflektierenden Leuchtstreifen	Art.-Nr.	40321B	40322B	40324B
	Euro	635,00	765,00	855,00

Abnehmbare Pollerdeckel zum Befüllen der Poller mit Beton



Stahlkappe mit Betonanker
anstatt der aufgeschweißten Stahlkappe

Art.-Nr. mit **A** erweitern
Aufpreis: 5,00 Euro



Diese Pfosten sind auch in gelb / schwarz lieferbar
siehe Rubrik Werkschutz Seite 177

Andere Farbgebung möglich
siehe Farbauswahl Seite 7





Stahlrohpoller Ø 152 x 3,2 mm
mit aufgeschweißter Stahlkappe
neigbar

ortsfest, zum Aufdübeln

Gesamtlänge in mm **1000** **1500**

kg	30,0 ^A	35,3 ^B
Art.-Nr.	401530N	401535N
Euro	401,00	423,00

feuerverzinkt

feuerverzinkt und weiß beschichtet
mit drei rot reflektierenden Leuchtstreifen

Art.-Nr.	401530NB	401535NB
Euro	424,00	447,00



401530NB



Dieser neigbare Stahlrohpoller ist für hohe Anfahrbelastungen geeignet und stellt sich bei Entlastung automatisch in die Ausgangsposition zurück

Dient dem Schutz an Bauwerken und minimiert Anfahr Schäden am Fahrzeug



Diese Pfosten sind auch in gelb / schwarz lieferbar
siehe Rubrik Werkerschutz Seite 178

Andere Farbgebung möglich
siehe Farbauswahl Seite 7





Absperrpfosten

Parkplatzsperrren

Stilipoller

Edelstahl

Sperrlemente

Schranken

Freiraumsusstattung

Werkchutz

Schutzpfosten für Ladesäulen

ortsfest, zum Einbetonieren
mit Erdanker
Überflur: 900 mm

feuerverzinkt und weiß beschichtet
mit drei rot reflektierenden Leuchtstreifen



	kg	Art.-Nr.	Euro
Ø 76 mm	7,0 ^A	476B	51,40
Ø 89 mm	8,8 ^A	489B	79,70
Ø 102 mm	9,5 ^A	491B	89,20

feuerverzinkt und gelb beschichtet
mit drei schwarzen Streifen



Ø 76 mm	7,0 ^A	476BG	51,40
Ø 89 mm	8,8 ^A	489BG	79,70
Ø 102 mm	9,5 ^A	491BG	89,20



Auf Kundenwunsch weitere
Farben und Folierungen möglich!

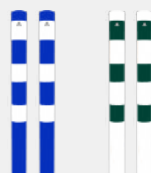

Ein sehr stabiler Begrenzungspfosten, für alle Bereiche einsetzbar, ideal auch als Absperrkettenpfosten.



Absperrpfosten

Stahlrohr 70 x 70 mm
mit aufgeschweißter Stahlkappe
900 mm Überflur



470B

ortsfest, zum Einbetonieren
mit Erdanker
Gesamtlänge: 1300 mm

		kg	Art.-Nr.	Euro
feuerverzinkt	ohne Öse	7,2 A	470	44,60
	mit 1 Öse	7,2 A	470/1	46,60
	mit 2 Ösen	7,2 A	470/2	47,10
feuerverzinkt und weiß beschichtet mit drei rot reflektierenden Leuchtstreifen	ohne Öse	7,2 A	470B	59,50
	mit 1 Öse	7,2 A	470B/1	61,50
	mit 2 Ösen	7,2 A	470B/2	62,00



Passendes Befestigungsmaterial zu diesem Produkt:

Befestigungsschraubensatz Typ 1



Art.-Nr.	Euro
470.71	6,10

Weiteres Zubehör ab Seite 49



470PB

ortsfest, für Dübelbefestigung
mit Bodenplatte 100 x 150 mm

feuerverzinkt	ohne Öse	5,6 A	470P	50,20
	mit 1 Öse	5,6 A	470P/1	52,20
	mit 2 Ösen	5,6 A	470P/2	52,70
feuerverzinkt und weiß beschichtet mit drei rot reflektierenden Leuchtstreifen	ohne Öse	5,6 A	470PB	65,80
	mit 1 Öse	5,6 A	470PB/1	67,80
	mit 2 Ösen	5,6 A	470PB/2	68,30



Diese Pfosten sind auch in gelb / schwarz lieferbar
siehe Rubrik Werkerschutz ab Seite 168

Andere Farbgebung möglich
siehe Farbauswahl Seite 7

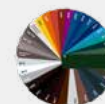

Absperrpfosten aus Stahlrohr 70 x 70 mm

Dieser Pfosten eignet sich ideal zum Absperrn von Plätzen, Einfahrten, Straßen- und Fußgängerbereichen. Durch den stabilen, wartungsfreien Dreikantverschluss nach DIN 3223, ist er auch nach Jahren ohne Kraftaufwand leicht zu handhaben. Alle Pfosten sind feuerverzinkt, was die lange Haltbarkeit noch erhöht.

Absperrpfosten

Stahlrohr 70 x 70 mm
mit aufgeschweißter Stahlkappe
900 mm Überflur



470FB

herausnehmbar, mit Dreikantverschluss

nach DIN 3223, selbsteinrastende Verriegelung,
mit Bodenhülse Typ 470.10, ca. 500 mm Unterflur

feuerverzinkt

	kg	Art.-Nr.	Euro
ohne Öse	11,5 A	470F	102,00
mit 1 Öse	11,5 A	470F/1	104,00
mit 2 Ösen	11,5 A	470F/2	104,50

feuerverzinkt und weiß beschichtet
mit drei rot reflektierenden Leuchtstreifen

ohne Öse	11,5 A	470FB	116,00
mit 1 Öse	11,5 A	470FB/1	118,00
mit 2 Ösen	11,5 A	470FB/2	118,50



• sperren • sichern • schützen



Zubehör siehe Seite 49-56

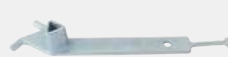

Ein Absperrpfosten für den harten Alltag. Massive korrosionsgeschützte (feuerverzinkte) Scharnierbodenplatte mit starken Scharnierbolzen und stabiler, reißfester Halterung. Der wartungsfreie Blattfederverschluss läßt sich jederzeit schnell und mühelos mit einem DIN-Dreikantschlüssel öffnen.



Absperrpfosten

Stahlrohr 70 x 70 mm
mit aufgeschweißter Stahlkappe
900 mm Überflur

kg Art.-Nr. Euro

umlegbar, mit Dreikantverschluss
nach DIN 3223, mit Blattfeder,
selbsteinrastende Verriegelung

für Dübelbefestigung
mit Bodenplatte 100 x 150 mm

feuerverzinkt 7,5 A 470FU 118,00

feuerverzinkt und weiß beschichtet
mit drei rot reflektierenden Leuchtstreifen 7,5 A 470FUB 131,00

zum Einbetonieren
mit Bodenhülse Typ 470.60
ca. 400 mm Unterflur

feuerverzinkt 10,0 A 470FUH 136,30

feuerverzinkt und weiß beschichtet
mit drei rot reflektierendem Leuchtstreifen 10,0 A 470FUHB 149,30



470FUB



470.60



Passendes Befestigungsmaterial zu diesem Produkt:
Befestigungsschraubensatz Typ 1

Art.-Nr. Euro

470.71 6,10

Weiteres Zubehör ab Seite 49

Ein sehr standsicherer Absperrpfosten, nicht nur für den privaten Bereich.

Absperrpfosten
Stahlrohr 70 x 70 mm
mit Stahlkappe
900 mm Überflur



470UZB



470.60



470ZB



umlegbar, mit Profilzylinderschloss
drei Schlüssel, selbsteinrastende Verriegelung

für Dübelbefestigung
mit Bodenplatte 100 x 150 mm

feuerverzinkt

kg

Art.-Nr.

Euro

9,0 ^A

470UZ

133,00

feuerverzinkt und weiß beschichtet
mit drei rot reflektierenden Leuchtstreifen

9,0 ^A

470UZB

145,00

zum Einbetonieren
mit Bodenhülse Typ 470.60
ca. 400 mm Unterflur

feuerverzinkt

11,3 ^A

470UZH

151,30

feuerverzinkt und weiß beschichtet
mit drei rot reflektierenden Leuchtstreifen

11,3 ^A

470UZH B

163,30

herausnehmbar, mit Profilzylinderschloss
drei Schlüssel, selbsteinrastende Verriegelung
mit Bodenhülse Typ 470.10, ca. 500 mm Unterflur

feuerverzinkt

13,2 ^A

470Z

140,00

feuerverzinkt und weiß beschichtet
mit drei rot reflektierenden Leuchtstreifen

13,2 ^A

470ZB

153,00



Die Pfosten können auch gleichschließend
oder als Schließanlage
geliefert werden, siehe Seite 49

Absperrpfosten

Mit oben innenliegendem Dreikantverschluss.
Alternativ zum 470F - 470FB bzw. 470FU - 470FUB.

Parkplatzsperrren

Absperrpfosten
Stahlrohr 70 x 70 mm
mit Stahlkappe,
900 mm Überflur



Stilpoller

Edelstahl

Sperrlemente

Schranken

Freiraumsusstattung

Werkchutz



470DB

herausnehmbar, mit Dreikantverschluss

nach DIN 3223, oben innenliegend,
selbsteinrastende Verriegelung,
mit Bodenhülse Typ 470.10, ca. 500 mm Unterflur

feuerverzinkt

kg

Art.-Nr.

Euro

13,0 ^A

470D

122,00

feuerverzinkt und weiß beschichtet
mit drei rot reflektierenden Leuchtstreifen

13,0 ^A

470DB

138,00

umlegbar, mit Dreikantverschluss

nach DIN 3223, oben innenliegend,
selbsteinrastende Verriegelung

für Dübelbefestigung

mit Bodenplatte 100 x 150 mm

feuerverzinkt

8,7 ^A

470UD

140,00

feuerverzinkt und weiß beschichtet
mit drei rot reflektierenden Leuchtstreifen

8,7 ^A

470UDB

153,00

zum Einbetonieren

mit Bodenhülse Typ 470.60,
ca. 400 mm Unterflur

feuerverzinkt

11,0 ^A

470UDH

159,00

feuerverzinkt und weiß beschichtet
mit drei rot reflektierenden Leuchtstreifen

11,0 ^A

470UDHB

171,00



470UDB

470.60

Diese Absperrpfosten können sowohl mit einem Profilzylinderschlüssel als auch mit einem Dreikantschlüssel nach DIN geöffnet werden. So wird gewährleistet, dass Feuerwehr und Rettungsdienst jederzeit Zutritt erhalten.

Absperrpfosten

Stahlrohr 70 x 70 mm
mit Stahlkappe,
900 mm Überflur



470FZB



470FUZB

470.60

herausnehmbar, mit Profilzylinderschloss

drei Schlüssel und **Dreikantverschluss** nach DIN 3223, selbsteinrastende Verriegelung, mit Bodenhülse Typ 470.10, ca. 500 mm Unterflur

feuerverzinkt

kg

Art.-Nr.

Euro

13,3 A

470FZ

161,00

feuerverzinkt und weiß beschichtet
mit drei rot reflektierenden Leuchtstreifen

13,0 A

470FZB

173,00

umlegbar, mit Profilzylinderschloss

drei Schlüssel und **Dreikantverschluss** nach DIN 3223, selbsteinrastende Verriegelung

für Dübelbefestigung

mit Bodenplatte 100 x 150 mm

feuerverzinkt

9,2 A

470FUZ

155,00

feuerverzinkt und weiß beschichtet
mit drei rot reflektierenden Leuchtstreifen

9,2 A

470FUZB

170,00

zum Einbetonieren

mit Bodenhülse Typ 470.60, ca. 400 mm Unterflur

feuerverzinkt

11,5 A

470FUZH

173,30

feuerverzinkt und weiß beschichtet
mit drei rot reflektierenden Leuchtstreifen

11,5 A

470FUZHB

188,30



Absperrpfosten

Stahlrohr 70 x 70 mm
mit Stahlkappe
900 mm Überflur

Wenn es die Situation erfordert, können umlegbare Absperrpfosten auch zusätzlich herausnehmbar zum Einsatz kommen. Der Universalschlüssel Art.-Nr. 470.40 wird in jedem Fall benötigt (gleich mitbestellen)



4701FUZHB

	kg	Art.-Nr.	Euro
umlegbar und herausnehmbar mit Bodenhülse Typ 470.10, ca. 500 mm Unterflur			
feuerverzinkt			
mit Dreikantverschluss	12,5 A	4701FUH	159,00
mit Profilzylinderschloss	14,0 A	4701UZH	176,00
mit Dreikant- und Profilzylinderschloss	14,2 A	4701FUZH	186,00
feuerverzinkt und weiß beschichtet mit drei rot reflektierenden Leuchtstreifen			
mit Dreikantverschluss	12,5 A	4701FUHB	177,00
mit Profilzylinderschloss	14,0 A	4701UZHB	194,00
mit Dreikant- und Profilzylinderschloss	14,2 A	4701FUZHB	203,00



470.40

Universalschlüssel	0,4 A	470.40	9,15
---------------------------	-------	--------	------

umlegbar, für Vorhangschloss
selbsteinrastende Verriegelung

für Dübelbefestigung
mit Bodenplatte 100 x 150 mm



470UVB

470.60

feuerverzinkt	8,9 A	470UV	137,00
feuerverzinkt und weiß beschichtet mit drei rot reflektierenden Leuchtstreifen	8,9 A	470UVB	151,00
zum Einbetonieren mit Bodenhülse Typ 470.60, ca. 400 mm Unterflur			
feuerverzinkt	11,2 A	470UVH	155,30
feuerverzinkt und weiß beschichtet mit drei rot reflektierenden Leuchtstreifen	11,2 A	470UVHB	169,30



Durch das Einschieben des umlegbaren Pfostens in die Bodenhülse wird die Sicherheit weiter erhöht.

Absperrpfosten
Stahlrohr 70 x 70 mm
mit Stahlkappe
900 mm Überflur

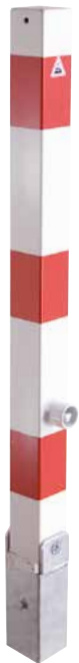

470FUKHB

umlegbar, mit Dreikantverschluss
nach DIN 3223, **mit Hebe- Kippmechanik**,
mit Blattfeder, selbsteinrastende Verriegelung
inkl. Bodenhülse

feuerverzinkt

feuerverzinkt und weiß beschichtet
mit drei rot reflektierenden Leuchtstreifen

kg Art.-Nr. Euro

11,0 A 470FUKH 141,00

11,0 A 470FUKHB 154,00



**Hebe-
Kippmechanik**

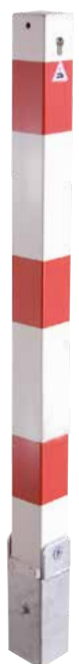

470UZKHB

umlegbar, mit Profilzylinderschloss
drei Schlüssel, **mit Hebe- Kippmechanik**,
mit Blattfeder, selbsteinrastende Verriegelung
inkl. Bodenhülse

feuerverzinkt

feuerverzinkt und weiß beschichtet
mit drei rot reflektierenden Leuchtstreifen

12,3 A 470UZKH 221,00

12,3 A 470UZKHB 234,00

Absperrpfosten
Stahlrohr 70 x 70 mm
900 mm Überflur



470DL

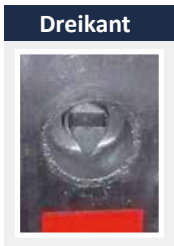

Dreikant

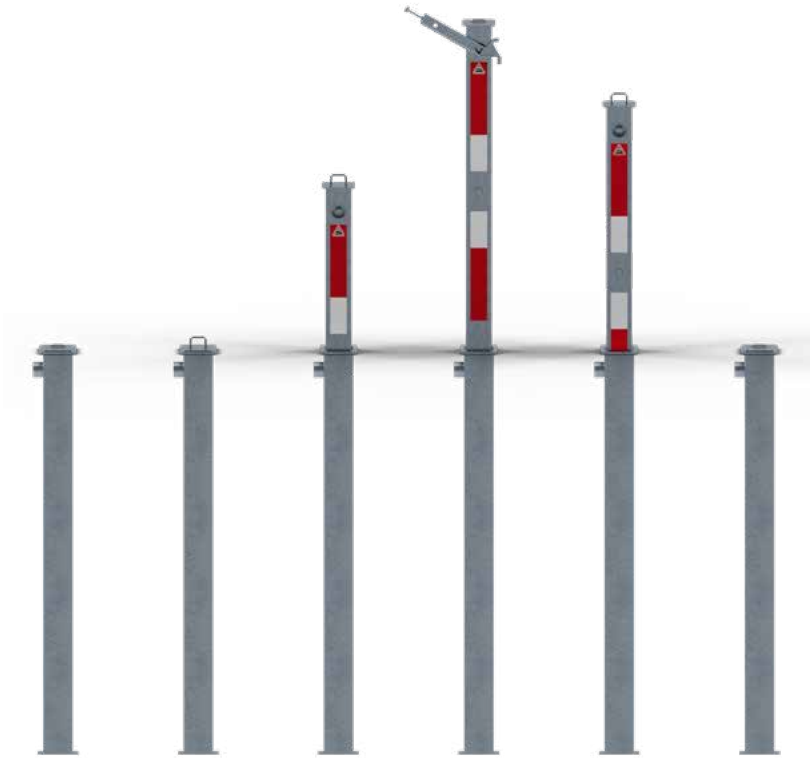

kg

Art.-Nr.

Euro

vollversenkbar, mit Dreikantverschluss

nach DIN 3223, Bodenhülse 80 x 80 x 3 mm
Gesamtlänge: ca. 1100 mm

feuerverzinkt
mit weiß / rot reflektierenden Leuchtstreifen

16,8 ^A

470DL

192,00



470ZL

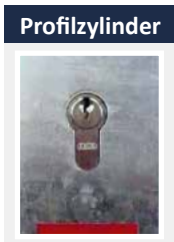

Profilzylinder

vollversenkbar, mit Profilzylinderschloss

mit Bodenhülse 80 x 80 x 3 mm
Gesamtlänge: ca. 1100 mm

feuerverzinkt
mit weiß / rot reflektierenden Leuchtstreifen

17,1 ^A

470ZL

203,00

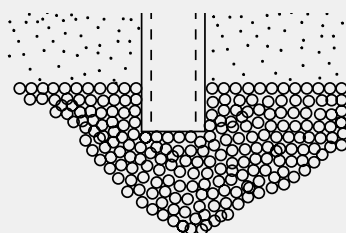

Montagehinweis

Bei allen vollversenkbaren Pfosten ist auf eine ausreichende Drainage (Kiesfüllung) zu achten. Eindringener Schmutz muß sofort beseitigt werden. Nicht in stehendes Wasser montieren!

Absperrpfosten mit 8 mm Dreikantverschluss als interessante Alternative zum Profilzylinderschloss, als auch zum herkömmlichen Dreikantverschluss nach DIN 3223. Mit einem kleinen, handlichen 8 mm Dreikantschlüssel lässt sich der Pfosten mühelos entriegeln.



Absperrpfosten

Stahlrohr 70 x 70 mm
mit Stahlkappe
900 mm Überflur

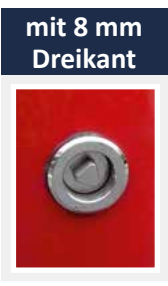

470NB



470UNB



470.60



4039

herausnehmbar, mit 8 mm Dreikantverschluss

selbsteinrastende Verriegelung, inkl. einem 8 mm Dreikantschlüssel Typ 4039, mit Bodenhülse Typ 470.10, ca. 500 mm Unterflur

feuerverzinkt
feuerverzinkt und rot beschichtet
mit weiß reflektierenden Leuchtstreifen

kg Art.-Nr. Euro

12,8 ^A 470N 144,00

12,8 ^A 470NB 158,00

umlegbar, mit 8 mm Dreikantverschluss

selbsteinrastende Verriegelung, inkl. einem 8 mm Dreikantschlüssel Typ 4039

für Dübelbefestigung

mit Bodenplatte 100 x 150 mm

feuerverzinkt
feuerverzinkt und rot beschichtet
mit weiß reflektierenden Leuchtstreifen

7,3 ^A 470UN 150,00

7,3 ^A 470UNB 163,00

zum Einbetonieren

mit Bodenhülse Typ 470.60, ca. 400 mm Unterflur

feuerverzinkt
feuerverzinkt und rot beschichtet
mit weiß reflektierenden Leuchtstreifen

9,6 ^A 470UNH 168,30

9,6 ^A 470UNHB 181,30

Dreikantschlüssel 8 mm

handlicher Schlüssel zum Öffnen der Absperrpfosten

0,1 ^A 4039 4,10

Absperrpfosten

Der 500 mm lange Absperrpfosten eignet sich optimal für Parksituationen mit wenig Wendemöglichkeiten

Parkplatzsperrren

Absperrpfosten

Stahlrohr 70 x 70 mm
mit Stahlkappe
500 mm Überflur



Stilpoller



4715FUB

umlegbar, mit Dreikantverschluss
nach DIN 3223, selbststeinrastende Verriegelung

für Dübelbefestigung
mit Bodenplatte 100 x 150 mm oder zur Befestigung an
Bodenhülse Art.-Nr. 470.60

feuerverzinkt
feuerverzinkt und weiß beschichtet
mit zwei rot reflektierenden Leuchtstreifen

kg Art.-Nr. Euro

5,4 ^A 4715FU 118,00

5,4 ^A 4715FUB 131,00

Edelstahl

Sperrrelemente



4715UZB

umlegbar, mit Profilzylinderschloss
mit drei Schlüsseln, selbststeinrastende Verriegelung

für Dübelbefestigung
mit Bodenplatte 100 x 150 mm oder zur Befestigung an
Bodenhülse Art.-Nr. 470.60

feuerverzinkt
feuerverzinkt und weiß beschichtet
mit zwei rot reflektierenden Leuchtstreifen

6,0 ^A 4715UZ 135,00

6,0 ^A 4715UZB 149,00

Schranken

Freiraumsusstattung



470.60

Bodenhülse
zum Einbetonieren
(unbedingt mitbestellen, wenn einbetoniert werden soll)

2,3 ^A 470.60 18,30

Werkenschutz

Ein wuchtig stabiler Absperrpfosten für besondere Zwecke.

Absperrpfosten

Stahlrohr 100 x 100 x 3 mm mit aufgeschweißter Stahlkappe
950 mm Überflur



40100B



40100PB



40100FB

ortsfest, zum Einbetonieren
mit Erdanker
Gesamtlänge: 1250 mm

feuerverzinkt

kg

Art.-Nr.

Euro

11,1 A

40100

79,40

feuerverzinkt und weiß beschichtet
mit rot reflektierenden Leuchtstreifen

11,1 A

40100B

97,80

ortsfest, für Dübelbefestigung
mit Bodenplatte 200 x 200 mm

feuerverzinkt

10,8 A

40100P

91,50

feuerverzinkt und weiß beschichtet
mit rot reflektierenden Leuchtstreifen

10,8 A

40100PB

110,00

herausnehmbar selbsteinrastende Verriegelung,
inkl. Bodenrosette, mit feuerverzinkter Bodenhülse
Typ 470.10, ca. 500 mm Unterflur

mit Dreikantverschluss nach DIN 3223

feuerverzinkt

16,7 A

40100F

195,00

feuerverzinkt und weiß beschichtet
mit drei rot reflektierenden Leuchtstreifen

16,7 A

40100FB

214,00

mit Profizylinder, inkl. drei Schlüssel

feuerverzinkt

16,7 A

40100Z

250,00

feuerverzinkt und weiß beschichtet
mit drei rot reflektierenden Leuchtstreifen

16,7 A

40100ZB

269,00



Andere Farbgebung möglich, siehe Farbauswahl Seite 7



Absperpfosten

Parkplatzsperrn

Stilpoller

Edelstahl

Sperrlemente

Schranken

Freiraumsusstattung

Werkchutz



Sperrkettenpfosten mit Profilzylinder zum verschließbaren Einhängen von Ketten, eignet sich besonders, um größere Abstände als Parkflächen zu sichern oder um Grundstückseinfahrten, Höfe, Plätze, Be- und Entladezonen etc. wirkungsvoll frei zu halten. Der praktische Vorteil liegt in der leichten Handhabung. Die Kette wird mit dem Schlüssel entriegelt, und bei Beendigung des Parkvorgangs wird die Kette im Verschlusspfosten wieder eingehängt. Die Verriegelung erfolgt automatisch. Die Mechanik ist wartungsfrei. Viele Einsatzmöglichkeiten z.B. in Parkhäusern oder als Zufahrtssperre. U.a. wird auch das Abstellen von Zweirädern verhindert. Als Reihenanlage einsetzbar.

Absperkettenpfosten

Stahlrohr 70 x 70 mm,
900 mm Überflur

Schließmechanik, mit Profilzylinderschloss
mit drei Schlüsseln

zum Aufdübeln, mit Bodenplatte 100 x 150 mm
oder zur Befestigung an Bodenhülse Art.-Nr. 470.60

	kg	Art.-Nr.	Euro
feuerverzinkt ohne Öse	6,1 A	4711P	103,00
feuerverzinkt für Reihenanlage (Mittelpfosten) mit 1 Öse	6,1 A	4711P+1	108,00
feuerverzinkt und weiß beschichtet mit rot reflektierenden Leuchtstreifen ohne Öse	6,1 A	4711PB	118,00
feuerverzinkt und weiß beschichtet mit rot reflektierenden Leuchtstreifen für Reihenanlage (Mittelpfosten) mit 1 Öse	6,1 A	4711PB+1	123,00
Endpfosten ohne Verschluss			
feuerverzinkt mit 1 Öse	5,6 A	470P/1	52,20
feuerverzinkt und weiß beschichtet mit rot reflektierenden Leuchtstreifen mit 1 Öse	5,6 A	470PB/1	67,80

Bodenhülse zum Einbetonieren
(unbedingt mitbestellen, wenn einbetoniert werden soll) 2,3 A 470.60 18,30



Absperketten siehe Seite 50-51





460KB

Transportabler Kettenständer zur vorübergehenden Absperrung, mit hoher Standfestigkeit bei wechselnder Aufstellung. Für außen und innen geeignet. Pfosten von Fußplatte leicht trennbar. Einfache Aufstellung und platzsparende Lagerung.

Kettenständer, schwer

aus \varnothing 60 mm Stahlrohr mit aufgeschweißter Stahlkappe und Ösen zum Einhängen der Kette, Höhe ca. 900 mm
 feuerverzinkt und weiß beschichtet
 mit drei rot reflektierenden Leuchtstreifen,
 Fußplatte aus Recycling
 400 x 400 x 100 mm, schwarz, abnehmbar

kg

Art.-Nr.

Euro

15,0 ^A

460KB

56,00



4040KB

Kettenständer aus Kunststoff

Leichter Kettenständer aus Kunststoff für schnelle Absperrungen inkl. Kunststofffuß dreieckig, Seitenlänge 300 mm, mit Beton gefüllt, Kunststoffrohr \varnothing 40 mm, Höhe: 900 mm, mit 4 in der Kappe integrierten Kettenaufnahmen

weiß / rot

3,0 ^A

4040KB

24,30



4041KB

Kettenständer aus Kunststoff

mit kundenseits befüllbarem Fuß \varnothing 300 mm, Kunststoffrohr \varnothing 40 mm, Höhe: 900 mm, mit 4 in der Kappe integrierten Kettenaufnahmen

weiß / rot

2,0 ^A

4041KB

24,30

Kettenständer-Set

Ausführung: 6 Kunststoffpfosten \varnothing 40 mm, mit 4 in der Kappe integrierten Kettenaufnahmen, 10 m Kunststoffkette, 10 Verbindungsgliedern



Für Innen- u. Außenbereich

mit Beton gefülltem dreieckigen Fuß aus Kunststoff, Seitenlänge 300 mm
 weiß / rot

20,0 ^A

4040KBSET

161,00

mit befüllbarem runden Fuß aus Kunststoff, \varnothing 300 mm
 weiß / rot

14,0 ^A

4041KBSET

161,00



Auch in gelb / schwarz lieferbar, siehe Werkschutz Seite 181.
 Absperrketten siehe Seite 50-51

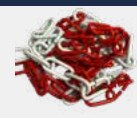

Absperpfosten

Selbstaufrechtender Sperrpfosten, nachgiebig, aber extrem robust.



Parkplatzsperrn



Höhe 1000 mm
Ø 80 mm, PUR,
4 reflektierende Streifen,
inkl. 3 Schrauben und Dübel



Höhe 750 mm
Ø 80 mm, PUR,
3 reflektierende Streifen,
inkl. 3 Schrauben und Dübel



Höhe 450 mm
Ø 80 mm, PUR,
2 reflektierende Streifen,
inkl. 3 Schrauben und Dübel



Höhe 300 mm
Ø 80 mm, PUR,
1 reflektierender Streifen,
inkl. 3 Schrauben und Dübel

Stilpoller

Edelstahl

Flexipfosten rot
mit weiß refl. Streifen



Höhe in mm	1000	750	450	300
kg	1,5 ^A	1,3 ^A	0,9 ^A	0,7 ^A
Art.-Nr.	412211	412212	412214	412215
Euro	68,00	53,20	42,90	33,10

Flexipfosten weiß
mit rot refl. Streifen



Höhe in mm	1000	750	450	300
kg	1,5 ^A	1,3 ^A	0,9 ^A	0,7 ^A
Art.-Nr.	412221	412222	412224	412225
Euro	74,50	59,60	49,10	39,90

Sperrrelemente

Flexipfosten schwarz
mit weiß refl. Streifen



Höhe in mm	1000	750	450	300
kg	1,5 ^A	1,3 ^A	0,9 ^A	0,7 ^A
Art.-Nr.	412221BS	412222BS	412284BS	412282BS
Euro	68,00	53,20	42,90	33,10

Schranken

Freiraumsusstattung



Werkchutz

Flexipfosten gelb

Ø 80 mm, PUR,
schwarze Streifen,
inkl. 3 Schrauben und Dübel

Höhe in mm

kg

Art.-Nr.

Euro



1000

1,5 ^A

412441BG

68,00



750

1,3 ^A

412442BG

53,20



450

0,9 ^A

412444BG

42,90



300

0,7 ^A

412445BG

33,10

Flexipfosten schwarz

Ø 80 mm, PUR,
gelbe reflektierende Streifen,
inkl. 3 Schrauben und Dübel

Höhe in mm

kg

Art.-Nr.

Euro



1000

1,5 ^A

412221BG

68,00



750

1,3 ^A

412222BG

53,20



450

0,9 ^A

412284BG

42,90



300

0,7 ^A

412282BG

33,10

Adapter mit Schrauböse

zum Aufsetzen auf Flexipfosten
und durchführen einer Absperrkette

Höhe in mm

kg

Art.-Nr.

Euro



weiß

0,1 ^A

41222KW

17,60



schwarz

0,1 ^A

41222KS

17,60

Sehr robuster, flexibler, an- und überfahrbarer Poller für Industrie und Kommune!
KICKBACK ©

Selbst bei Überfahrten mit hohen Geschwindigkeiten sind am Poller oder dem Fahrzeug kaum Spuren zu sehen. Dieser Poller erhöht die Verkehrssicherheit. Er erspart den Kommunen und der Industrie aufwändige Reparaturen.

KICKBACK © Poller Ø 60 mm

Poller aus Kunststoffrohr 900 mm Überflur

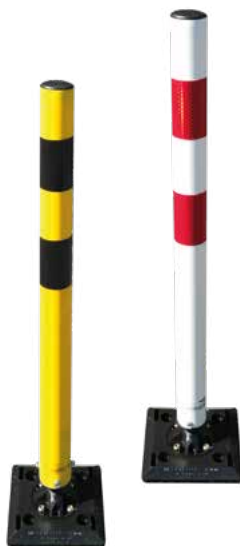

mit Grundplatte zum Aufdübeln

weiß mit rot refl. Streifen
gelb mit schwarzen Streifen

kg	Art.-Nr.	Euro
2,5 ^A	4260B	142,00
2,5 ^A	4260BG	142,00

mit Bodenhülse zum Einbetonieren

weiß mit rot refl. Streifen
gelb mit schwarzen Streifen

4,5 ^A	4260HB	149,00
4,5 ^A	4260HBG	149,00

mit Grundplatte zum Aufdübeln Quick Release

zum schnellen Entfernen des KICKBACK © Poller
inkl. einem Verriegelungsbolzen Typ 470.426

weiß mit rot refl. Streifen
gelb mit schwarzen Streifen

2,5 ^A	4261B	160,00
2,5 ^A	4261BG	160,00

Möchten Sie den Pfosten einmal herausnehmen, weil Sie durchfahren müssen oder keine Absperrung mehr nötig ist, nehmen Sie die Schnellkupplungsplatte Quick Release. Damit entfernen Sie den Posten einfach und schnell.



Verriegelungsbolzen (lose)

für Bodenplatte Quick Release

0,1 ^A	470.426	21,90
------------------	---------	-------



Bodenhülse, extra

aus Stahl, feuerverzinkt, Länge 400 mm

2,0 ^A	4S470.60MH	23,70
------------------	------------	-------

Befestigungssatz verzinkt

	Art.-Nr.	Euro
Befestigungssatz Typ 1 4 Stück Schrauben M8 x 80 mit Kunststoffdübel für Absperrpfosten mit Bodenplatte 100 x 150 mm, Anfahrswinkel, Geländersysteme	470.71	6,10
Befestigungssatz Typ 1.2 8 Stück Schrauben M8 x 80 mit Kunststoffdübel für Bügel mit Bodenplatte 100 x 150 mm	470.712	11,90
Befestigungssatz Typ 2 4 Stück Bolzenanker M16 x 150 für Poller ab Ø 102 mm, Schrankensysteme, Höhenbegrenzer	470.72	23,20
Befestigungssatz Typ 3 8 Stück Bolzenanker M16 x 150 für Schrankensysteme, Höhenbegrenzer	470.73	45,90



Befestigungssatz VA

Befestigungssatz Typ 1VA 3 Stück Schrauben M10 x 100 VA mit Kunststoffdübel für Sperrpfosten 4062P	470.76	16,50
Befestigungssatz Typ 1.2VA 6 Stück Schrauben M10 x 100 VA mit Kunststoffdübel für Edelstahlbügel Serie 449	470.762	33,10
Befestigungssatz Typ 2VA 3 Stück Bolzenanker M12 x 110 VA für Edelstahlpfosten ab Ø 76 mm	470.77	26,20
Schraubkopfdreher Bit T40 für Befestigungssatz Typ 1	470.75	4,90



Aufpreis für Schließsysteme

Mehrpreis (Artikelnummer erweitern)



	Art.-Nr.	Euro
Profilzylinder gleichschließend (ohne Sicherungskarte)	Art.-Nr. +ZGL	3,80
Profilzylinder mit Sicherungskarte verschiedenschließend (bei Erstbestellung)	Art.-Nr. +ZSI	44,90
Profilzylinder mit Sicherungskarte gleichschließend (bei Erstbestellung)	Art.-Nr. +ZSIGL	48,90
Profilzylinder als Hauptschlüsselanlage mit Sicherungskarte verschiedenschl. (bei Erstbestellung)	Art.-Nr. +ZHS	50,50
Profilzylinder als Hauptschlüsselanlage mit Sicherungskarte gleichschließend (bei Erstbestellung)	Art.-Nr. +ZHSGL	54,60
Mehrschlüssel für Profilzylinder (ohne Sicherungskarte)	470.55	5,55
Mehrschlüssel für Profilzylinder mit Sicherungskarte	470.55SI	18,60
Mehrschlüssel für Profilzylinder bei einer Hauptschlüsselanlage mit Sicherungskarte	470.55SIHS	18,60
Hauptschlüssel	470.56HS	14,60

Absperrpfosten



Absperrkette aus Stahl, geschweißt

Drahtstärke 5 mm

- verzinkt
- verzinkt und rot / weiß beschichtet
- Pack.- Einheit 10 m

kg/m	Art.-Nr.	Euro/m
0,5 A	430.50	4,20
0,5 A	430.50B	7,25

Parkplatzsperrn



430.50B



430.66B

Absperrkette aus Stahl, geschweißt

Drahtstärke 6 mm

- verzinkt
- verzinkt und rot / weiß beschichtet
- Pack.- Einheit 10 m
- verzinkt und gelb / schwarz beschichtet
- Pack.- Einheit 10 m

0,6 A	430.66	4,55
0,6 A	430.66B	7,60
0,6 A	430.67B	7,60

Stilpoller



430.10B

Absperrkette aus Stahl, ungeschweißt

Drahtstärke 7 mm

- verzinkt
- verzinkt und rot / weiß beschichtet
- Pack.- Einheit 10 m
- verzinkt und gelb / schwarz beschichtet
- Pack.- Einheit 10 m
- verzinkt und nach RAL-Ton beschichtet
- Pack.- Einheit 10 m

0,9 A	430.10	5,75
0,9 A	430.10B	9,35
0,9 A	430.20B	9,35
0,9 A	430.25B	10,90

Edelstahl



430.60B

Stahl-Vierkantkette, ungeschweißt

Drahtstärke 6 mm

- verzinkt und beschichtet
- RAL-Farbtone angeben

kg	Art.-Nr.	Euro
0,9 A	430.60B	15,80

Sperrlemente



430.11

S-Haken

- verzinkt
- verzinkt und rot beschichtet
- verzinkt und weiß beschichtet
- verzinkt und gelb beschichtet
- verzinkt und schwarz beschichtet

430.11	0,70
430.11BR	1,05
430.11BW	1,05
430.11BG	1,05
430.11BS	1,05

Schranken



430.09

Verbindungsglied

- verzinkt
- verzinkt und rot beschichtet
- verzinkt und weiß beschichtet
- verzinkt und gelb beschichtet
- verzinkt und schwarz beschichtet

430.09	0,55
430.09BR	1,05
430.09BW	1,05
430.09BG	1,05
430.09BS	1,05

Freiraumsstattung



430.12

Schäkel

- verzinkt
- verzinkt und rot beschichtet
- verzinkt und weiß beschichtet
- verzinkt und gelb beschichtet
- verzinkt und schwarz beschichtet

430.12	2,60
430.12BR	3,50
430.12BW	3,50
430.12BG	3,50
430.12BS	3,50

Werkenschutz



430.13

Karabinerhaken

- verzinkt
- verzinkt und rot beschichtet
- verzinkt und weiß beschichtet
- verzinkt und gelb beschichtet
- verzinkt und schwarz beschichtet

430.13	2,60
430.13BR	3,50
430.13BW	3,50
430.13BG	3,50
430.13BS	3,50

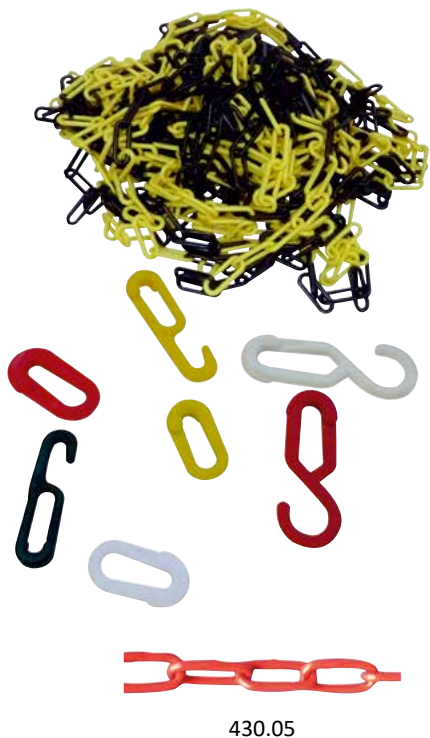

430.05



Absperrkette aus Kunststoff

	kg/VPE	Art.-Nr.	Euro/m
6 mm stark			
rot / weiß, Pack.- Einheit 25 m	2,0 ^A	430.05	1,25
gelb / schwarz, Pack.- Einheit 25 m	2,0 ^A	430.06	1,35

Verbindungsglied aus Kunststoff

	Art.-Nr.	Euro
6 mm stark		
rot	430.07R	0,95
weiß	430.07W	0,95
gelb	430.07G	0,95
schwarz	430.07S	0,95



430.07R



430.08W

Hakenglied aus Kunststoff

	Art.-Nr.	Euro
6 mm stark		
rot	430.08R	1,05
weiß	430.08W	1,05
gelb	430.08G	1,05
schwarz	430.08S	1,05



430.15

Absperrkette aus Kunststoff

	kg/VPE	Art.-Nr.	Euro/m
8 mm stark			
rot / weiß, Pack.- Einheit 25 m	2,5 ^A	430.15	2,35
gelb / schwarz, Pack.- Einheit 25 m	2,5 ^A	430.30	2,75



430.16R

Verbindungsglied aus Kunststoff

	Art.-Nr.	Euro
8 mm stark		
rot	430.16R	1,30
weiß	430.16W	1,30
gelb	430.16G	1,30
schwarz	430.16S	1,30



430.17W

Hakenglied aus Kunststoff

	Art.-Nr.	Euro
8 mm stark		
rot	430.17R	1,50
weiß	430.17W	1,50
gelb	430.17G	1,50
schwarz	430.17S	1,50

Absperrpfosten

Bodenhülse für Ø 60 mm Pfosten

aus Stahlrohr, feuerverzinkt, 400 mm lang, mit Erdanker



kg Art.-Nr. Euro

- für Absperrpfosten mit Bodenteil Ø 60 mm ohne Verschluss 2,1 ^A 460.10 10,00

Parkplatzsperrren



- für herausnehmbare Absperrpfosten mit Bodenteil Ø 60 mm mit Verschleißeinrichtung unserer Bauart 2,1 ^A 460.40 12,40

Stilpoller



- für Absperrpfosten Ø 60 mm der Serie 460V 2,1 ^A 460.60 13,20

Edelstahl



Abdeckkappe für Ø 60 mm Pfosten

ohne Verschluss, passend für Bodenhülse Art.-Nr. 460.10, 460.40 und 460.60, feuerverzinkt

0,4 ^A 460.20 7,45

Sperrrelemente



Abdeckkappe für Ø 60 mm Pfosten

mit Federverschluss, passend für Bodenhülse Art.-Nr. 460.40, zu öffnen mit Universalschlüssel Art.-Nr. 470.40, feuerverzinkt

0,7 ^A 460.21 15,90

Schranken



Bodenhülse für Ø 76 mm Pfosten

aus Stahlrohr, feuerverzinkt, 400 mm lang, mit Erdanker

3,2 ^A 476.10 15,80

- für Absperrpfosten mit Bodenteil Ø 76 mm ohne Verschluss

3,2 ^A 476.40 19,40

- für herausnehmbare Absperrpfosten mit Bodenteil Ø 76 mm mit Verschleißeinrichtung unserer Bauart

Freiraumsstattung



Abdeckkappe für Ø 76 mm Pfosten

ohne Verschluss, passend für Bodenhülse Art.-Nr. 476.10 und 476.40, feuerverzinkt

0,6 ^A 476.20 9,85





Werkchutz



Abdeckkappe für Ø 76 mm Pfosten

mit Federverschluss, passend für Bodenhülse Art.-Nr. 476.40, zu öffnen mit Universalschlüssel Art.-Nr. 470.40, feuerverzinkt

0,9 ^A 476.21 17,40

		kg	Art.-Nr.	Euro	
	<p>Bodenhülse aus Stahlrohr 80 x 80 mm, feuerverzinkt, mit Erdanker.</p> <p>für Absperrpfosten mit Bodenteil 70 x 70 mm, ohne Verschluss Länge 400 mm</p>	2,9 ^A	470.15	19,00	Absperrpfosten
	<p>Bodenhülse aus Stahlrohr 80 x 80 mm, feuerverzinkt, mit Erdanker.</p> <p>für herausnehmbare Absperrpfosten mit Bodenteil 70 x 70 mm mit Verschleißeinrichtung unserer Bauart, Länge 500 mm</p>	3,7 ^A	470.10	20,30	Parkplatzsperrren Stilipoller
	<p>Abdeckkappe für 70 x 70 mm Pfosten ohne Verschluss, passend für Bodenhülse Art.-Nr. 470.10 und 470.15, feuerverzinkt</p>	0,7 ^A	470.20	11,60	Edelstahl
	<p>Abdeckkappe für 70 x 70 mm Pfosten passend für Bodenhülse Art.-Nr. 470.10, mit Federverschluss, zu öffnen mit Universalschlüssel Art.-Nr. 470.40, feuerverzinkt</p>	0,8 ^A	470.21	18,70	Sperrlemente
	<p>Bodenhülse mit Befestigungsplatte 100 x 150 mm, Lochabstand 70 x 122 mm, 400 mm lang, mit Erdanker, zum Befestigen aller umlegbaren Absperrpfosten unserer Bauart, inkl. Schrauben, feuerverzinkt</p>	2,3 ^A	470.60	18,30	Schranken Freiraumsstattung

Absperrpfosten

Parkplatzsperrren
Stilipoller

Edelstahl

Sperrlemente

Schranken
Freiraumsstattung

Werkschutz

Werkschutz

Werkschutz



Bodenhülse

aus feuerverzinktem Stahlrohr, 400 mm lang, mit zwei seitlich angebrachten Verschraubungen, passend für:

- Ø 48 mm Rohrfosten
- Ø 60 mm Rohrfosten
- Ø 76 mm Rohrfosten

kg	Art.-Nr.	Euro
1,6 ^A	443.44	17,00
2,1 ^A	463.44	17,90
2,6 ^A	473.44	22,60



Bodenhülse

aus feuerverzinktem Stahlrohr mit Feststellvorrichtung, für Ø 60 mm Rohrfosten

- 300 mm lang
- 400 mm lang
- 500 mm lang

2,3 ^A	463.31	32,50
2,7 ^A	463.41	34,50
3,2 ^A	463.51	37,00



Bodenhülse

aus feuerverzinktem Stahlrohr mit Feststellvorrichtung, für Ø 76 mm Rohrfosten

- 300 mm lang
- 500 mm lang

3,1 ^A	473.31	37,40
4,6 ^A	473.51	42,10

Einsatzbeispiel



Schilderpfosten

siehe Katalog „Bautechnik - Verkehrssicherung“ Seite 53





Bodenhülse für Ø 48 mm Rohrfosten aus Grauguss, mit Gewinde und Spannring

300 mm lang

kg	Art.-Nr.	Euro
3,5 ^A	443.61	29,40



Stahlschlüssel

feuerverzinkt für Ø 48 mm

1,8 ^A	443.68	51,50
------------------	--------	-------



Bodenhülse für Ø 60 mm Rohrfosten aus Grauguss, mit Gewinde und Spannring

300 mm lang

500 mm lang

5,0 ^A	463.61	33,50
7,0 ^A	463.62	40,60



Bodenhülse für Ø 76 mm Rohrfosten aus Grauguss, mit Gewinde und Spannring

300 mm lang

500 mm lang

7,0 ^A	473.61	47,00
9,5 ^A	473.62	55,40



Universalschlüssel

aus Grauguss, passend für Graugussbodenhülsen
Ø 60 mm und Ø 76 mm,
inkl. Vierkant für Blindstopfen

5,2 ^A	463.68	88,70
------------------	--------	-------

Zubehör:



	kg	Ø 48 mm	Ø 60 mm	Ø 76 mm
Spannring	0,1 ^A	443.65	463.65	473.65
Euro		3,10	3,20	3,30
Gewinding	0,8 ^A	443.66	463.66	473.66
Euro		11,60	12,70	14,30
Blindstopfen	0,8 ^A	443.67	463.67	473.67
Euro		12,40	13,60	14,30

**Grauguß-Universalschlüssel, verzinkt**

nach DIN 3223, für alle Absperpfosten mit Dreikantverschluss und zum Öffnen der Abdeckkappen

kg

Art.-Nr.

Euro

0,4 A

470.40

9,15

**Dreikant-Standardschlüssel, verzinkt**

nach DIN 3223, handlicher Schlüssel zum Öffnen aller Absperpfosten mit Dreikantverschluss

0,2 A

470.50

5,85

**Steck-Dreikantschlüssel, verzinkt**

nach DIN 3223

0,2 A

470.30

7,35

**Vierkantschlüssel, 6 mm**

für Abfallbehälter Typ 4027

0,2 A

4037

4,20

**Steck-Dreikantschlüssel, 8 mm**

für Abfallbehälter, verzinkt

0,2 A

4038

4,95

**Dreikantschlüssel, 8 mm**

handlicher Schlüssel zum Öffnen der Abfallbehälter

0,1 A

4039

4,10

**Ösen, verzinkt**

eine Öse angeschraubt

Art.-Nr. +1

5,00

zwei Ösen angeschraubt

Art.-Nr. +2

6,00

eine Öse zum Anschrauben mit M8 Gewindestift

470.01

5,00

(Rohrdurchmesser angeben)

zwei Ösen zum Anschrauben mit M8 Gewindestift

470.02

6,00

(Rohrdurchmesser angeben)

**Bodenrosette für Pfosten**

∅ 76 mm, zum Anschrauben, verzinkt und beschichtet

1,3 A

476RB

14,50

∅ 82 mm, zum Anschrauben, verzinkt und beschichtet

1,3 A

485RB

14,50



∅ 76 mm, zum Anschrauben, verzinkt und beschichtet

1,3 A

478RB

15,20

∅ 89 mm, zum Anschrauben, verzinkt und beschichtet

1,3 A

4084RB

15,20

Parkplatzsperrn

Parkplatzsperrn
Parkplatzbeschilderung
Park- und Leitschwellen
Recyclingpfosten



Absperrpfosten

Parkplatzsperrn

Stilpoller

Edelstahl

Sperrlemente

Schranken

Freiraumsstattung

Werkchutz

**Durchgangs- und
Parkplatzsperrn**
Stahlrohr 70 x 70 mm
mit seitlichen Rundrohr-
bügeln
Gesamtbreite ca. 800 mm
Überflur 900 mm

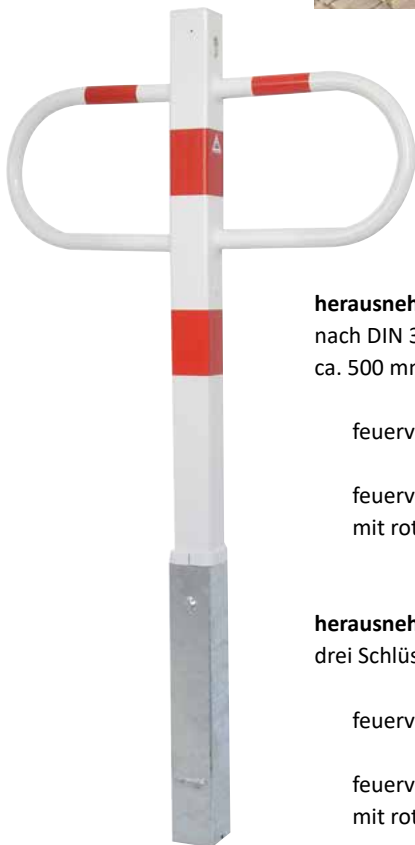

471ZB

herausnehmbar, mit Dreikantverschluss
nach DIN 3223, mit Bodenhülse Typ 470.10,
ca. 500 mm Unterflur

feuerverzinkt, mit rot reflektierenden Leuchtstreifen

kg Art.-Nr. Euro

14,5 B 471F 135,00

feuerverzinkt und weiß beschichtet
mit rot reflektierenden Leuchtstreifen

14,5 B 471FB 160,00

herausnehmbar, mit Profilzylinderschloss
drei Schlüssel, mit Bodenhülse Typ 470.10, ca. 500 mm Unterflur

feuerverzinkt, mit rot reflektierenden Leuchtstreifen

16,3 B 471Z 169,00

feuerverzinkt und weiß beschichtet
mit rot reflektierenden Leuchtstreifen

16,3 B 471ZB 194,00

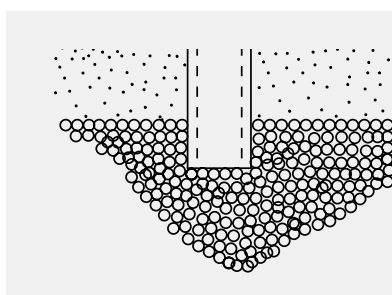

Montagehinweis

Bei allen herausnehmbaren Pfosten ist auf eine
ausreichende Drainage (Kiesfüllung) zu achten.
Nicht in stehendes Wasser montieren!

Bodenhülse, extra
zum Einbetonieren

3,7 A 470.10 20,30



470.10



Es empfiehlt sich, eine zweite Bodenhülse (abseits des zu sperrenden Geländes)
einzubauen, um dem herausgenommenen Pfosten, der ohne Schlüsselbetätigung
wieder selbst einrastet, einen sicheren, nicht entwendbaren Platz zu geben.

Durchgangs- und Parkplatzsperre

Stahlrohr 70 x 70 mm
mit seitlichen Rundrohr-
bügeln
Gesamtbreite ca. 800 mm
Überflur 900 mm



471UZ



470.60

umlegbar, mit Dreikantverschluss
nach DIN 3223, selbsteinrastende Verriegelung

für Dübelbefestigung

mit Bodenplatte oder zur Befestigung an Bodenhülse Typ 470.60

feuerverzinkt mit rot reflektierenden Leuchtstreifen

kg

Art.-Nr.

Euro

10,6 ^B

471FU

146,00

feuerverzinkt und weiß beschichtet
mit rot reflektierenden Leuchtstreifen

10,6 ^B

471FUB

171,00

umlegbar, mit Profilzylinderschloss

drei Schlüssel, selbsteinrastende Verriegelung

für Dübelbefestigung

mit Bodenplatte oder zur Befestigung an Bodenhülse Typ 470.60

feuerverzinkt mit rot reflektierenden Leuchtstreifen

12,1 ^B

471UZ

161,00

feuerverzinkt und weiß beschichtet
mit rot reflektierenden Leuchtstreifen

12,1 ^B

471UZB

186,00

Bodenhülse

zum Einbetonieren

(unbedingt mitbestellen, wenn einbetoniert werden soll)

2,3 ^A

470.60

18,30



Parkplatzsperren verhindern das Zwischenparken und schützen vor Diebstahl und Falschparkern.

Parkplatzsperrre

Stahlrohr 70 x 70 mm
mit seitlichen Rundrohrbügel
Gesamtbreite ca. 800 mm
Überflur 500 mm



4709FUB

umlegbar, mit Dreikantverschluss
nach DIN 3223, selbsteinrastende Verriegelung

für Dübelbefestigung
mit Bodenplatte 100 x 150 mm oder zur Befestigung an
Bodenhülse Art.-Nr. 470.60

feuerverzinkt mit rot reflektierenden Leuchtstreifen

kg Art.-Nr. Euro

8,6 A 4709FU 141,00

feuerverzinkt und weiß beschichtet
mit rot reflektierenden Leuchtstreifen

8,6 A 4709FUB 164,00



4709UZB

umlegbar, mit Profilzylinderschloss
drei Schlüssel, selbsteinrastende Verriegelung

für Dübelbefestigung
mit Bodenplatte 100 x 150 mm
oder zur Befestigung an Bodenhülse Art.-Nr. 470.60

feuerverzinkt mit rot reflektierenden Leuchtstreifen

9,1 A 4709UZ 154,00

feuerverzinkt und weiß beschichtet
mit rot reflektierenden Leuchtstreifen

9,1 A 4709UZB 177,00



470.60

Bodenhülse

zum Einbetonieren
(unbedingt mitbestellen, wenn einbetoniert werden soll)

2,3 A 470.60 18,30

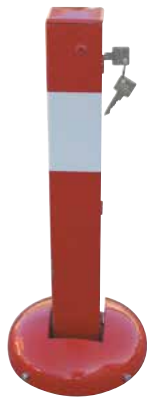

40215UZB

Anfahrssicherer Absperrpfosten

elastisch bei Schub- oder Stoßkraft
 Stahlrohr 70 x 70 mm
 Überflur 500 mm
 Überfahrhöhe ca. 95 mm

umlegbar, mit Profilzylinderschloss
 drei Schlüssel, selbsteinrastende Verriegelung

für Dübelbefestigung
 mit Bodenplatte Ø 200 mm oder zur Befestigung an Bodenhülse Art.-Nr. 470.60

feuerverzinkt und rot beschichtet
 mit weiß reflektierenden Leuchtstreifen

kg	Art.-Nr.	Euro
8,0 ^A	40215UZB	190,00



40220UZB

Anfahrssichere Parkplatzsperrre

elastisch bei Schub- oder Stoßkraft
 Stahlrohr 70 x 70 mm
 Überflur 500 mm, Überfahrhöhe ca. 95 mm
 mit seitlichen Rundrohrbügeln
 Gesamtbreite ca. 800 mm

umlegbar, mit Profilzylinderschloss
 drei Schlüssel, selbsteinrastende Verriegelung

für Dübelbefestigung
 mit Bodenplatte Ø 200 mm
 oder zur Befestigung an Bodenhülse Art.-Nr. 470.60

feuerverzinkt und rot beschichtet
 mit weiß reflektierenden Leuchtstreifen



10,8 ^A	40220UZB	212,00
-------------------	----------	--------



470.60

Bodenhülse

zum Einbetonieren
 (unbedingt mitbestellen, wenn einbetoniert werden soll)

2,3 ^A	470.60	18,30
------------------	--------	-------

Parkplatzsperre umlegbar

Stahlrohr 70 x 70 mm
mit seitlichen Rundrohr-
bügeln
Gesamtbreite ca. 800 mm
Überflur 500 mm
selbsteinrastende
Verriegelung

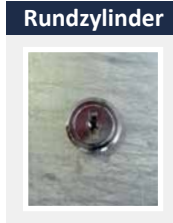

Rundzylinder

umlegbar, mit Rundzylinder
drei Schlüssel

40770

für Dübelbefestigung
mit Bodenplatte 100 x 150 mm



feuerverzinkt mit rot reflektierenden Leuchtstreifen

feuerverzinkt und weiß beschichtet
mit rot reflektierenden Leuchtstreifen

kg	Art.-Nr.	Euro
7,5 ^A	40770	120,00
7,5 ^A	40770B	136,00



zum Einbetonieren
mit angeschweißtem Bodenanker,
ca. 300 mm Unterflur

40771B

feuerverzinkt mit rot reflektierenden Leuchtstreifen

feuerverzinkt und weiß beschichtet
mit rot reflektierenden Leuchtstreifen

8,8 ^A	40771	129,00
8,8 ^A	40771B	145,00

Parkplatzsperre umlegbar

Stahlrohr 70 x 70 mm mit seitlichen Rundrohrbügeln
Gesamtbreite ca. 800 mm
Überflur 500 mm
selbsteinrastende Verriegelung



40772B

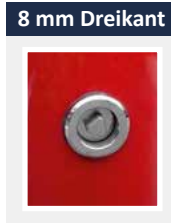

8 mm Dreikant

umlegbar, mit 8 mm Dreikantverschluss
mit einem 8 mm Dreikantschlüssel

für Dübelbefestigung
mit Bodenplatte 100 x 150 mm

feuerverzinkt mit rot reflektierenden Leuchtstreifen

feuerverzinkt und rot beschichtet
mit weiß reflektierenden Leuchtstreifen

kg	Art.-Nr.	Euro
7,5 ^A	40772	120,00
7,5 ^A	40772B	136,00



40773B

zum Einbetonieren
mit angeschweißtem Bodenanker,
ca. 300 mm Unterflur

feuerverzinkt mit rot reflektierenden Leuchtstreifen

feuerverzinkt und rot beschichtet
mit weiß reflektierenden Leuchtstreifen

8,8 ^A	40773	129,00
8,8 ^A	40773B	145,00



4039

Dreikantschlüssel 8 mm
handlicher Schlüssel zum Öffnen der Parkplatzsperrn, verzinkt

0,1 ^A	4039	4,10
------------------	------	------



Parkplatzsperre für Dübelbefestigung

Stahlrohr Ø 60 mm
mit seitlichen Rundrohrbügeln und
durchgehender Bodenplatte
Gesamtbreite ca. 800 mm
Gesamthöhe ca. 500 mm



40660

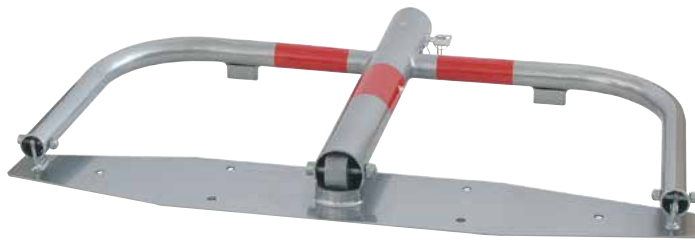

umlegbar, mit Profilzylinderschloss
drei Schlüssel, selbsteinrastende Verriegelung

feuerverzinkt mit rot reflektierenden Leuchtstreifen,
inkl. Befestigungsmaterial

kg	Art.-Nr.	Euro
8,3 ^A	40660	149,00







Parkplatzsperrn verhindern das Zwischenparken und schützen vor Diebstahl und Falschparkern.



Parkplatzsperrbügel für Dübelbefestigung

aus starkwandigem Stahlrundrohr
 Ø 33,7 x 2,5 mm, Höhe ca. 450 mm
 Breite ca. 850 mm, umgelegt extrem flach,
 ca. 45 mm hoch

	kg	Art.-Nr.	Euro
 <p>umlegbar, mit Vorhangschloss drei Schlüssel</p> <p>feuerverzinkt mit rot reflektierenden Leuchtstreifen, inkl. Befestigungsmaterial</p> <p>472V</p>	5,5 ^A	472V	103,00
 <p>umlegbar, mit Profilzylinderschloss drei Schlüssel, selbsteinrastende Verriegelung, Ent- und Verriegelung außerhalb der Schmutzzone</p> <p>feuerverzinkt mit rot reflektierenden Leuchtstreifen, inkl. Befestigungsmaterial</p> <p>472Z</p>	5,6 ^A	472Z	128,00
 <p>1 Satz (3 Stück) Anker zum Einbetonieren</p> <p>472A</p>	0,1 ^A	472A	8,85
 <p>umlegbar, mit Profilzylinderschloss drei Schlüssel und durchgehende Bodenplatte, selbsteinrastende Verriegelung, Ent- und Verriegelung außerhalb der Schmutzzone</p> <p>feuerverzinkt mit rot reflektierenden Leuchtstreifen, inkl. Befestigungsmaterial</p> <p>472ZP</p>	7,8 ^A	472ZP	133,00

Haltevorrichtung für Parkplatzbeschilderung

Bestehend aus 2 Stützpfeosten aus Stahlrohr 40 x 40 x 2,0 mm, feuerverzinkt, mit anschraubbarem Kennzeichenhalter (inklusive)

Höhe Überflur 350 mm
Gesamtbreite (montiert) ca. 520 mm



	kg	Art.-Nr.	Euro
zum Einbetonieren Gesamthöhe 500 mm	3,1 ^A	4045	40,50
zum Aufdübeln Gesamthöhe 350 mm	4,0 ^A	4045P	46,90

Rundbügel für Parkplatzbeschilderung

aus Edelstahlrohr Ø 48 mm x 2,5 mm, mit angeschweißtem Schildblech als Grundplatte für Kennzeichenhalter
Höhe Überflur 800 mm
Gesamtbreite ca. 650 mm



	kg	Art.-Nr.	Euro
zum Einbetonieren	10,9 ^B	449.66SE	277,00
zum Aufdübeln	9,9 ^B	449.66PSE	326,00

Park- und Leitschwelle aus Recycling

mit Reflektoren,
1170 x 150 x 50 mm,
mit 3 Schrauben und Dübel



4043

Einschlagstab

aus T-Profil 40 mm, mit Einschlagspitze
Gesamtlänge 1200 mm

feuerverzinkt

	kg	Art.-Nr.	Euro
weiß	2,3 ^A	412202SW	40,10
gelb	2,3 ^A	412202SO	40,10

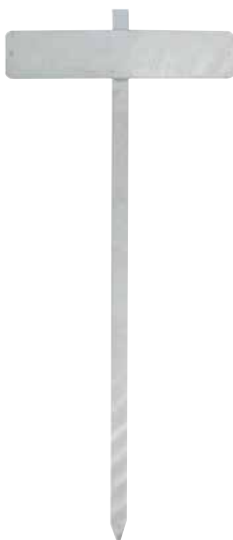

4044

Einschlagstab

aus T-Profil 40 mm, mit Einschlagspitze
Gesamtlänge 1200 mm
für Parkplatzbeschilderung, mit
Schildblech 110 x 520 mm

feuerverzinkt

	4,0 ^B	4044	41,60
--	------------------	------	-------

Absperrpfosten

Poller aus Recycling-Kunststoff zum Eingraben bzw. Einbetonieren



Parkplatzsperrren

Recyclingpfosten
Vierkantpfosten 140 x 140 mm
 Gesamtlänge 1400 mm

Stilpoller



Poller ohne Fräsung und Reflektoren
 Farbe schwarz

kg	Art.-Nr.	Euro
17,0 ^A	4014140	53,70

Poller mit 2 Fräsungen, 15 mm breit,
 und 2 Reflektorbändern
 oben rot, unten weiß

17,0 ^A	4014141	81,20
-------------------	---------	-------

Edelstahl

Recyclingpfosten
Halbkugelkopf Ø 150 mm
 (Hohlprofil)
 Gesamtlänge 1500 mm



Poller ohne Fräsung und Reflektoren
 Farbe braun

kg	Art.-Nr.	Euro
14,0 ^B	4014150	64,50

Poller mit 2 Fräsungen, 15 mm breit,
 und 2 Reflektorbändern
 oben rot, unten weiß

14,0 ^B	4014151	91,10
-------------------	---------	-------

Schranken



Freiraumsusstattung

Werkschutz

Stilpoller

Stilpoller aus Rundrohr \varnothing 60 - 193 mm
Aluminiumpoller
Stilpoller aus Vierkantrrohr



Absperrpfosten

Parkplatzsperrren

Stilpoller

Edelstahl

Sperrelemente

Schranken

Freiraumsusstattung

Werkschutz

- Absperrpfosten
- Parkplatzsperrren
- Stilpoller
- Edelstahl
- Sperrlemente
- Schranken
- Freiraumsusstattung
- Werkchutz



Ø 60 mm
Serie 465
Seite 72



Ø 60 mm
Serie 466
Seite 72



Ø 76 mm
Serie 475
Seite 74



Ø 82 mm
Serie 484
Seite 78



Ø 82 mm
Serie 485
Seite 78



Ø 89 mm
Serie 488
Seite 79

Ø 76 mm
Serie 474
Seite 74

Ø 76 mm
Serie 478
Seite 75

Ø 102 mm
Serie 492
Seite 81



Ø 60 mm
Serie 468
Seite 73



Ø 60 mm / Ø 82 mm
Ø 102 mm
Serie 464 / 482 / 4092
Seite 73 / 78 / 81



Ø 82 mm
Serie 480
Seite 77



Ø 82 mm
Serie 481
Seite 77



Ø 76 mm
Serie 477
Seite 76



Ø 76 mm
Serie 4074
Seite 76

Ø 89 mm
Serie 487
Seite 80

Ø 152 mm / Ø 193 mm
Serie 40155 / 40195
Seite 84

Ø 102 mm
Serie 496
Seite 81

Ø 89 mm
Serie 4084
Seite 79

Ø 102 mm
Serie 494
Seite 80

Ø 100 mm
Serie 40101
Seite 85

Ø 102 mm
Serie 4091
Seite 80

Ø 120 mm
Serie 40120 / 40121
Seite 85

Ø 152 mm / Ø 193 mm
Serie 40156 / 40196
Seite 84



Ø 60 / 110 mm
Serie 490
Seite 87



Ø 72 / 160 mm
Serie 495
Seite 86 / 87



Ø 76 / 100 mm
Serie 479
Seite 75



Ø 76 / 102 mm
Serie 40102
Seite 82



Ø 96 / 168 mm
Serie 40168
Seite 82



Ø 108 mm
Serie 497
Seite 83



Ø 140 mm
Serie 40140
Seite 83



70 x 70 mm
Serie 473
Seite 90



70 x 70 mm
Serie 4073
Seite 88



70 x 70 mm
Serie 40731
Seite 88



70 x 70 mm
Serie 4071
Seite 89

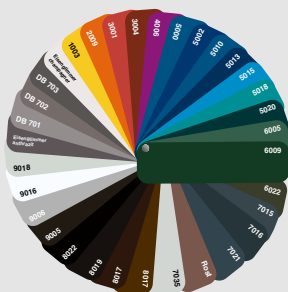

Farbauswahl für Absperrprogramm
Andere Farbgebung und in Feinstruktur auf Anfrage möglich,
siehe Seite 7



80 x 80 mm
Serie 4081
Seite 89

100 x 100 mm
Serie 4075
Seite 89



Absperr-Stilpfosten

aus Stahlrohr Ø 60 mm,
ca. 950 mm Überflur,
feuerverzinkt und beschichtet

Farbe:

Serie 465B: RAL 7016

Serie 466B: RAL 7016

ortsfest

zum Einbetonieren mit Erdanker

Gesamtlänge: ca. 1300 mm

für Dübelbefestigung

mit Bodenplatte 100 x 150 mm

herausnehmbar selbsteinrastende Verriegelung,
inkl. Bodenrosette, mit feuerverzinkter Bodenhülse
Typ 460.40, ca. 400 mm Unterflur

mit Dreikantverschluss nach DIN 3223

mit Profilzylinder, inkl. drei Schlüssel

umlegbar für Dübelbefestigung,

selbsteinrastende Verriegelung,

mit Bodenplatte 100 x 150 mm

mit Dreikantverschluss nach DIN 3223

mit Profilzylinder, inkl. drei Schlüssel

umlegbar zum Einbetonieren,

selbsteinrastende Verriegelung,

mit feuerverzinkter Bodenhülse

Typ 470.60, ca. 400 mm Unterflur

mit Dreikantverschluss nach DIN 3223

mit Profilzylinder, inkl. drei Schlüssel

kg	Art.-Nr.	Euro	Art.-Nr.	Euro
5,0 ^A	465B	60,20	466B	65,40
4,0 ^A	465PB	68,60	466PB	75,20
7,0 ^A	465FB	118,00	466FB	125,00
8,0 ^A	465ZB	169,00		
6,0 ^A	465FUB	152,00	466FUB	159,00
7,0 ^A	465UZB	182,00		
8,0 ^A	465FUHB	170,30	466FUHB	177,30
9,0 ^A	465UZHB	200,30		



Die Absperr-Stilpfosten

aus Stahlrohr Ø 60 mm,
ca. 950 mm Überflur,
feuerverzinkt und beschichtet

Farbe:		kg	Art.-Nr.	Euro	Art.-Nr.	Euro
Serie 464B: DB 703	ortsfest					
	zum Einbetonieren mit Erdanker					
	Gesamtlänge: ca. 1300 mm	5,0 ^A	464B	60,50	468B	61,70
Serie 468B: RAL 7016	für Dübelbefestigung					
	mit Bodenplatte 100 x 150 mm	4,0 ^A	464PB	68,50	468PB	70,20
	herausnehmbar selbsteinrastende Verriegelung, inkl. Bodenrosette, mit feuerverzinkter Bodenhülse Typ 460.40, ca. 400 mm Unterflur					
	mit Dreikantverschluss nach DIN 3223	7,0 ^A	464FB	118,00	468FB	119,00
	mit Profilzylinder , inkl. drei Schlüssel	8,0 ^A	464ZB	169,00		
	umlegbar für Dübelbefestigung , selbsteinrastende Verriegelung, mit Bodenplatte 100 x 150 mm					
	mit Dreikantverschluss nach DIN 3223	6,0 ^A	464FUB	152,00	468FUB	153,00
	mit Profilzylinder , inkl. drei Schlüssel	7,0 ^A	464UZB	181,00		
	umlegbar zum Einbetonieren , selbsteinrastende Verriegelung, mit feuerverzinkter Bodenhülse Typ 470.60, ca. 400 mm Unterflur					
	mit Dreikantverschluss nach DIN 3223	8,0 ^A	464FUHB	170,30	468FUHB	171,30
	mit Profilzylinder , inkl. drei Schlüssel	9,0 ^A	464UZHB	199,30		



Andere Farbgebung möglich, siehe Farbauswahl Seite 7





Absperr-Stilpfosten

aus Stahlrohr Ø 76 mm
ca. 950 mm Überflur,
feuerverzinkt und beschichtet

Farbe:
Serie 474: RAL 7016
Serie 475: RAL 7016

ortsfest

zum Einbetonieren mit Erdanker
Gesamtlänge: ca. 1300 mm

kg	Art.-Nr.	Euro	Art.-Nr.	Euro
6,5 ^A	474B	84,00	475B	85,40

für Dübelbefestigung
mit Bodenplatte 100 x 150 m

5,5 ^A	474PB	92,30	475PB	93,20
------------------	-------	-------	-------	-------

herausnehmbar selbsteinrastende Verriegelung,
inkl. Bodenrosette, mit feuerverzinkter Bodenhülse
Typ 476.40, ca. 400 mm Unterflur

mit Dreikantverschluss nach DIN 3223

11,5 ^A	474FB	161,00	475FB	162,00
-------------------	-------	--------	-------	--------

mit Profilzylinder, inkl. drei Schlüssel

11,5 ^A	474ZB	217,00		
-------------------	-------	--------	--	--

umlegbar für Dübelbefestigung,
selbsteinrastende Verriegelung,
mit Bodenplatte 100 x 150 mm

mit Dreikantverschluss nach DIN 3223

7,0 ^A	474FUB	195,00	475FUB	196,00
------------------	--------	--------	--------	--------

mit Profilzylinder, inkl. drei Schlüssel

9,0 ^A	474UZB	212,00		
------------------	--------	--------	--	--

umlegbar zum Einbetonieren,
selbsteinrastende Verriegelung,
mit feuerverzinkter Bodenhülse
Typ 470.60, ca. 400 mm Unterflur

mit Dreikantverschluss nach DIN 3223

9,5 ^A	474FUHB	213,30	475FUHB	214,30
------------------	---------	--------	---------	--------

mit Profilzylinder, inkl. drei Schlüssel

11,5 ^A	474UZHB	230,30		
-------------------	---------	--------	--	--



Absperr-Stilpfosten

aus Stahlrohr Ø 76 mm
ca. 950 mm Überflur,
feuerverzinkt und beschichtet

Farbe:
Serie 478: RAL 7016
Serie 479: RAL 7016

ortsfest

zum Einbetonieren mit Erdanker
Gesamtlänge: ca. 1300 mm

für Dübelbefestigung

mit Bodenplatte 100 x 150 mm

herausnehmbar selbsteinrastende Verriegelung,
inkl. Bodenrosette, mit feuerverzinkter Bodenhülse
Typ 476.40, ca. 400 mm Unterflur

mit Dreikantverschluss nach DIN 3223

umlegbar für Dübelbefestigung,
selbsteinrastende Verriegelung,
mit Bodenplatte 100 x 150 mm

mit Dreikantverschluss nach DIN 3223

umlegbar zum Einbetonieren,
selbsteinrastende Verriegelung,
mit feuerverzinkter Bodenhülse
Typ 470.60, ca. 400 mm Unterflur

mit Dreikantverschluss nach DIN 3223

	kg	Art.-Nr.	Euro	Art.-Nr.	Euro
ortsfest zum Einbetonieren mit Erdanker Gesamtlänge: ca. 1300 mm	7,5 A	478B	104,00	479B	106,00
für Dübelbefestigung mit Bodenplatte 100 x 150 mm	6,5 A	478PB	115,00	479PB	117,00
herausnehmbar selbsteinrastende Verriegelung, inkl. Bodenrosette, mit feuerverzinkter Bodenhülse Typ 476.40, ca. 400 mm Unterflur					
mit Dreikantverschluss nach DIN 3223	12,0 A	478FB	194,00	479FB	195,00
umlegbar für Dübelbefestigung, selbsteinrastende Verriegelung, mit Bodenplatte 100 x 150 mm					
mit Dreikantverschluss nach DIN 3223	8,0 A	478FUB	218,00	479FUB	219,00
umlegbar zum Einbetonieren, selbsteinrastende Verriegelung, mit feuerverzinkter Bodenhülse Typ 470.60, ca. 400 mm Unterflur					
mit Dreikantverschluss nach DIN 3223	10,5 A	478FUHB	236,30	479FUHB	237,30

Als Geländersystem
lieferbar, siehe Seite 130

Auch mit Ösen lieferbar. Art.-Nr. bitte um +1 bzw. +2 erweitern
siehe Seite 56

Andere Farbgebung möglich
siehe Farbauswahl Seite 7



Rostoptik!



Absperr-Stilpfosten
aus Stahlrohr Ø 76 mm
ca. 900 mm Überflur,
feuerverzinkt und beschichtet

Farbe:
Serie 477: RAL 7016
Serie 4074: DB 703

ortsfest

zum Einbetonieren mit Erdanker
Gesamtlänge: ca. 1300 mm

für Dübelbefestigung
mit Bodenplatte 100 x 150 mm

herausnehmbar selbsteinrastende Verriegelung,
inkl. Bodenrosette, mit feuerverzinkter Bodenhülse
Typ 476.40, ca. 400 mm Unterflur

mit Dreikantverschluss nach DIN 3223
mit Profilzylinder, inkl. drei Schlüssel

umlegbar für Dübelbefestigung,
selbsteinrastende Verriegelung,
mit Bodenplatte 100 x 150 mm

mit Dreikantverschluss nach DIN 3223
mit Profilzylinder, inkl. drei Schlüssel

umlegbar zum Einbetonieren,
selbsteinrastende Verriegelung,
mit feuerverzinkter Bodenhülse
Typ 470.60, ca. 400 mm Unterflur

mit Dreikantverschluss nach DIN 3223
mit Profilzylinder, inkl. drei Schlüssel

kg	Art.-Nr.	Euro	Art.-Nr.	Euro
6,5 ^A	477B	83,60	4074B	73,80
5,5 ^A	477PB	91,90	4074PB	84,40
11,5 ^A	477FB	161,00	4074FB	140,00
11,5 ^A	477ZB	217,00		
7,0 ^A	477FUB	195,00		
9,0 ^A	477UZB	212,00		
9,5 ^A	477FUHB	213,30		
11,5 ^A	477UZHB	205,30		



Stilpoller
aus Stahlrohr Ø 82 mm
ca. 800 mm Überflur,
feuerverzinkt und beschichtet

Farbe:
Serie 480: RAL 7016
Serie 481: RAL 7016

ortsfest

zum Einbetonieren mit Erdanker
Gesamtlänge: ca. 1300 mm

für Dübelbefestigung
mit Bodenplatte 100 x 150 mm

herausnehmbar selbsteinrastende Verriegelung,
inkl. Bodenrosette, mit feuerverzinkter Bodenhülse
Typ 470.10, ca. 500 mm Unterflur

mit Dreikantverschluss nach DIN 3223
mit Profilzylinder, inkl. drei Schlüssel

umlegbar für Dübelbefestigung,
selbsteinrastende Verriegelung,
mit Bodenplatte 100 x 150 mm

mit Dreikantverschluss nach DIN 3223
mit Profilzylinder, inkl. drei Schlüssel

umlegbar zum Einbetonieren,
selbsteinrastende Verriegelung,
mit feuerverzinkter Bodenhülse
Typ 470.60, ca. 400 mm Unterflur

mit Dreikantverschluss nach DIN 3223
mit Profilzylinder, inkl. drei Schlüssel

kg	Art.-Nr.	Euro	Art.-Nr.	Euro
9,5 ^A	480B	77,30	481B	89,60
8,5 ^A	480PB	87,50	481PB	95,60
12,5 ^A	480FB	161,00	481FB	172,00
13,0 ^A	480ZB	215,00		

9,0 ^A	480FUB	182,00	481FUB	197,00
10,0 ^A	480UZB	208,00		

11,0 ^A	480FUHB	200,30	481FUHB	215,30
12,5 ^A	480UZHB	226,30		



Auch mit Ösen lieferbar. Art.-Nr. bitte um +1 bzw. +2 erweitern
siehe Seite 56

Andere Farbgebung möglich
siehe Farbauswahl Seite 7

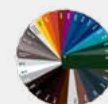

Absperpfosten

Parkplatzsperrern

Stilpoller

Edelstahl

Sperrlemente

Schranken

Freiraumsusstattung

Werkchutz



482B



484B



485B

Stilpoller
aus Stahlrohr Ø 82 mm
ca. 900 mm Überflur,
feuerverzinkt und beschichtet

Farbe:
Serie 482: DB 703
Serie 484: RAL 9005 matt
(mattschwarz)
Serie 485: RAL 9005 matt
(mattschwarz)

	kg	Art.-Nr.	Euro	Art.-Nr.	Euro	Art.-Nr.	Euro
ortsfest							
zum Einbetonieren mit Erdanker Gesamtlänge: ca. 1300 mm	9,5 ^A	482B	93,60	484B	93,70	485B	93,80
für Dübelbefestigung mit Bodenplatte 100 x 150 mm	8,5 ^A	482PB	101,00	484PB	101,00	485PB	101,00
herausnehmbar selbsteinrastende Verriegelung, inkl. Bodenrosette, mit feuerverzinkter Bodenhülse Typ 470.10, ca. 500 mm Unterflur							
mit Dreikantverschluss nach DIN 3223	13,0 ^A	482FB	180,00	484FB	180,00	485FB	180,00
mit Profilzylinder , inkl. drei Schlüssel	13,0 ^A	482ZB	237,00	484ZB	237,00	485ZB	237,00
umlegbar für Dübelbefestigung , selbsteinrastende Verriegelung, mit Bodenplatte 100 x 150 mm							
mit Dreikantverschluss nach DIN 3223	9,0 ^A	482FUB	206,00	484FUB	204,00	485FUB	204,00
mit Profilzylinder , inkl. drei Schlüssel	10,0 ^A	482UZB	232,00	484UZB	232,00	485UZB	232,00
umlegbar zum Einbetonieren , selbsteinrastende Verriegelung, mit feuerverzinkter Bodenhülse Typ 470.60, ca. 400 mm Unterflur							
mit Dreikantverschluss nach DIN 3223	11,0 ^A	482FUHB	224,30	484FUHB	222,30	485FUHB	222,30
mit Profilzylinder , inkl. drei Schlüssel	12,5 ^A	482UZHB	250,30	484UZHB	250,30	485UZHB	250,30

Stilpoller
aus Stahlrohr Ø 89 mm
ca. 950 mm Überflur,
feuerverzinkt und
beschichtet



487B



488B



4084B

	kg	Art.-Nr.	Euro
mit Halbkugelkopf			
Farbe: RAL 7016			
ortsfest, zum Einbetonieren mit Erdanker, Gesamtlänge ca. 1300 mm	8,2 ^A	487B	99,10
herausnehmbar, mit Dreikantverschluss nach DIN 3223, selbsteinrastende Verriegelung, mit feuerverzinkter Bodenhülse Typ 470.10	11,9 ^A	487FB	190,00
mit Kugelkopf			
Farbe: RAL 7016			
ortsfest, zum Einbetonieren mit Erdanker, Gesamtlänge ca. 1300 mm	8,0 ^A	488B	104,00
herausnehmbar, mit Dreikantverschluss nach DIN 3223, selbsteinrastende Verriegelung, mit feuerverzinkter Bodenhülse Typ 470.10	11,6 ^A	488FB	196,00
mit Flachkopf			
Farbe: DB 703			
ortsfest, zum Einbetonieren mit Erdanker, Gesamtlänge ca. 1300 mm	8,6 ^A	4084B	98,30
herausnehmbar, mit Dreikantverschluss nach DIN 3223, selbsteinrastende Verriegelung, mit feuerverzinkter Bodenhülse Typ 470.10	12,5 ^A	4084FB	206,00

Stilpoller
aus Stahlrohr Ø 102 mm
ca. 950 mm Überflur,
feuerverzinkt und
beschichtet



494B



492B



4091B

	kg	Art.-Nr.	Euro
mit Halbkugelkopf Farbe: RAL 7016 ortsfest, zum Einbetonieren mit Erdanker, Gesamtlänge ca. 1300 mm	9,5 ^A	494B	114,00
herausnehmbar, mit Dreikantverschluss nach DIN 3223, selbsteinrastende Verriegelung, mit feuerverzinkter Bodenhülse Typ 470.10	13,8 ^A	494FB	216,00
mit Kugelkopf Farbe: RAL 7016 ortsfest, zum Einbetonieren mit Erdanker, Gesamtlänge ca. 1300 mm	9,5 ^A	492B	120,00
herausnehmbar, mit Dreikantverschluss nach DIN 3223, selbsteinrastende Verriegelung, mit feuerverzinkter Bodenhülse Typ 470.10	13,8 ^A	492FB	223,00
mit Flachkopf Farbe: DB 703 ortsfest, zum Einbetonieren mit Erdanker, Gesamtlänge ca. 1300 mm	9,5 ^A	4091B	98,80
herausnehmbar, mit Dreikantverschluss nach DIN 3223, selbsteinrastende Verriegelung, mit feuerverzinkter Bodenhülse Typ 470.10	13,8 ^A	4091FB	191,00

Stilpoller
aus Stahlrohr Ø 102 mm
ca. 950 mm Überflur,
feuerverzinkt und
beschichtet



4092B



496B

	kg	Art.-Nr.	Euro
mit Alukopf und Ziernut Farbe: RAL 7016 ortsfest, zum Einbetonieren mit Erdanker, Gesamtlänge ca. 1300 mm	9,5 ^A	4092B	116,00
herausnehmbar selbsteinrastende Verriegelung, inkl. Bodenrosette, mit feuerverzinkter Bodenhülse Typ 470.10, ca. 500 mm Unterflur			
mit Dreikantverschluss nach DIN 3223	13,8 ^A	4092FB	216,00
mit Profilzylinder , inkl. drei Schlüssel	12,8 ^A	4092ZB	277,00
mit Zierkappe Farbe: RAL 7016 ortsfest, zum Einbetonieren mit Erdanker, Gesamtlänge ca. 1300 mm	9,5 ^A	496B	116,00
herausnehmbar selbsteinrastende Verriegelung, inkl. Bodenrosette, mit feuerverzinkter Bodenhülse Typ 470.10, ca. 500 mm Unterflur			
mit Dreikantverschluss nach DIN 3223	13,8 ^A	496FB	217,00
mit Profilzylinder , inkl. drei Schlüssel	12,8 ^A	496ZB	276,00



Auch mit Ösen lieferbar. Art.-Nr. bitte um +1 bzw. +2 erweitern siehe Seite 56

Andere Farbgebung möglich
siehe Farbauswahl Seite 7

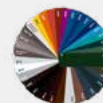

Die Pfosten können auch gleichschließend oder als Schließanlage geliefert werden, siehe Seite 49

Absperrpfosten

Parkplatzsperrn

Stilpoller

Edelstahl

Sperrlemente

Schranken

Freiraumsstattung

Werkchutz

Stilpoller aus Stahlrohr

konisch Ø 102 / 76 mm,
mit Zierkappe, ca. 900 mm
Überflur, feuerverzinkt und
beschichtet (RAL 7016)



40102B



Dieser Poller besticht durch seine schlichte, zeitlose Form und ist sowohl in historischen Stadtzentren als auch im modernen Umfeld ein attraktives Erscheinungsbild.

	kg	Art.-Nr.	Euro
ortsfest, zum Einbetonieren mit Erdanker, Gesamtlänge ca. 1300 mm	8,0 ^A	40102B	165,00
ortsfest, für Dübelbefestigung mit Bodenplatte Ø 180 mm	7,5 ^A	40102PB	188,00
herausnehmbar, mit Dreikantverschluss nach DIN 3223, selbsteinrastende Verriegelung, mit feuerverzinkter Bodenhülse Typ 470.10, ca. 500 mm Unterflur	13,0 ^A	40102FB	246,00

Stilpoller aus Stahlrohr

konisch Ø 168 / 96 mm,
mit Zierkappe, ca. 750 mm
Überflur, feuerverzinkt und
beschichtet (RAL 8019)



40168B

	kg	Art.-Nr.	Euro
ortsfest, zum Einbetonieren mit Erdanker, Gesamtlänge ca. 1050 mm	11,0 ^A	40168B	176,00
ortsfest, für Dübelbefestigung mit Bodenplatte 220 x 220 mm	10,0 ^A	40168PB	218,00
herausnehmbar, mit Dreikantverschluss nach DIN 3223, selbsteinrastende Verriegelung, mit feuerverzinkter Bodenhülse Typ 470.10, ca. 500 mm Unterflur	14,8 ^A	40168FB	353,00



Auch mit Ösen lieferbar. Art.-Nr. bitte um +1 bzw. +2 erweitern
siehe Seite 56

Andere Farbgebung möglich
siehe Farbauswahl Seite 7

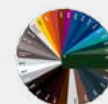

Stilpoller

Stahlrohr Ø 108 mm,
mit Zierringen, feuerverzinkt und
beschichtet (RAL 7016)



497B



	Höhe Überflur 750 mm Gesamtlänge ca. 1100 mm			Höhe Überflur 950 mm Gesamtlänge ca. 1300 mm		
	kg	Art.-Nr.	Euro	kg	Art.-Nr.	Euro
ortsfest, zum Einbetonieren mit Erdanker	11,0 ^A	4971B	154,00	12,0 ^A	497B	158,00
ortsfest, für Dübelbefestigung mit Bodenplatte Ø 180 mm	9,0 ^A	4971PB	176,00	10,0 ^A	497PB	178,00
herausnehmbar, mit Dreikantverschluss nach DIN 3223, selbsteinrastende Verriegelung, mit feuerverzinkter Bodenhülse Typ 470.10, ca. 500 mm Unterflur	16,0 ^A	4971FB	250,00	17,0 ^A	497FB	260,00

Stilpoller aus Stahlrohr

Ø 140 mm, mit Alukugel und Kettenösen
ca. 950 mm Überflur,
feuerverzinkt und beschichtet DB 703



40140B/2

	kg	Art.-Nr.	Euro
ortsfest, zum Einbetonieren mit Erdanker Gesamtlänge: 1400 mm	15,0 ^A	40140B/2	258,00
herausnehmbar, mit Dreikantverschluss nach DIN 3223, selbsteinrastende Verriegelung, mit feuerverzinkter Bodenhülse	23,0 ^A	40140FB/2	369,00

Absperrpfosten

Parkplatzsperrn

Stilpoller

Edelstahl

Sperrlemente

Schranken

Freiraumsustattung

Werkchutz



Stilpoller aus Stahlrohr Ø 152 mm

ca. 950 mm Überflur, feuerverzinkt und beschichtet DB 703



40155B

40156B

ortsfest, zum Einbetonieren
mit Erdanker

kg

mit Alukopf
und Ziernut

mit
Flachkopf

Art.-Nr.

Euro

Art.-Nr.

Euro

14,5 A

40155B

315,00

40156B

290,00

herausnehmbar selbsteinrastende Verriegelung,
inkl. Bodenrosette, mit feuerverzinkter Bodenhülse
Typ 470.10, ca. 500 mm Unterflur

mit Dreikantverschluss nach DIN 3223

21,5 A

40155FB

412,00

40156FB

366,00

mit Profilylinder, inkl. drei Schlüssel

21,0 A

40155ZB

469,00

Stilpoller aus Stahlrohr Ø 193 mm

ca. 950 mm Überflur,
feuerverzinkt und beschichtet DB 703



40195B

40196B

ortsfest, zum Einbetonieren
mit Erdanker

kg

Art.-Nr.

Euro

Art.-Nr.

Euro

24,0 A

40195B

433,00

40196B

379,00

herausnehmbar selbsteinrastende Verriegelung,
inkl. Bodenrosette, mit feuerverzinkter Bodenhülse
Typ 470.10, ca. 500 mm Unterflur

mit Dreikantverschluss nach DIN 3223

30,5 A

40195FB

520,00

40196FB

473,00

mit Profilylinder, inkl. drei Schlüssel

29,0 A

40195ZB

580,00

Aluminiumpoller Ø 100 mm

Wandstärke 8 mm, mit Ziernut,
ca. 950 mm Überflur, Bodenteil
aus feuerverzinktem Stahlrohr,
beschichtet RAL 7016



40101B



	kg	Art.-Nr.	Euro
ortsfest, zum Einbetonieren mit Erdanker	9,0 ^A	40101B	190,00
ortsfest, für Dübelbefestigung mit Bodenplatte Ø 180 mm	8,0 ^A	40101PB	205,00
herausnehmbar, mit Dreikantverschluss nach DIN 3223, selbsteinrastende Verriegelung, mit feuerverzinkter Bodenhülse Typ 470.10, ca. 500 mm Unterflur	13,0 ^A	40101FB	281,00

Aluminiumpoller Ø 120 mm

Wandstärke 8 mm, mit Ziernut,
anthrazitgrau RAL 7016 beschichtet,
Bodenteil aus feuerverzinktem Stahlrohr



40121FB

	Höhe Überflur 750 mm Gesamtlänge ca. 1050 mm			Höhe Überflur 900 mm Gesamtlänge ca. 1200 mm		
	kg	Art.-Nr.	Euro	kg	Art.-Nr.	Euro
ortsfest, zum Einbetonieren mit Erdanker	9,0 ^A	40120B	205,00	10,5	40121B	216,00
ortsfest, für Dübelbefestigung mit Bodenplatte Ø 180 mm	8,0 ^A	40120PB	227,00	9,5	40121PB	239,00
herausnehmbar, mit Dreikantverschluss nach DIN 3223, selbsteinrastende Verriegelung, mit feuerverzinkter Bodenhülse Typ 470.10, ca. 500 mm Unterflur	14,5 ^A	40120FB	313,00	16,0	40121FB	332,00



Andere Farbgebung möglich, siehe Farbauswahl Seite 7



Absperpfosten

Parkplatzsperrn

Stilpoller

Edelstahl

Sperrlemente

Schranken

Freiraumsstattung

Werkchutz



Alu-Stilpfosten

Aluminiumguss mit Stahlrohrkern, ca. 900 mm Überflur, anthrazitgrau beschichtet (Eisenglimmer)



495FB

ortsfest, zum Einbetonieren

mit Erdanker, Gesamtlänge ca. 1300 mm

	kg	Art.-Nr.	Euro
ohne Öse	9,5 ^A	495B	182,00
mit 1 Öse	9,5 ^A	495B+1	187,00
mit 2 Ösen	9,5 ^A	495B+2	188,00

herausnehmbar, mit Dreikantverschluss

nach DIN 3223, selbsteinrastende Verriegelung, mit feuerverzinkter Bodenhülse Typ 470.10, ca. 500 mm Unterflur

ohne Öse	12,0 ^A	495FB	264,00
mit 1 Öse	12,0 ^A	495FB+1	269,00
mit 2 Ösen	12,0 ^A	495FB+2	270,00

Alu-Stilpfosten

Aluminiumguss mit Stahlrohrkern, ca. 460 mm Überflur, anthrazitgrau beschichtet (Eisenglimmer)



495MB

ortsfest, zum Einbetonieren

mit Erdanker, Gesamtlänge ca. 800 mm

	kg	Art.-Nr.	Euro
ohne Öse	3,5 ^A	495MB	122,00
mit 2 Ösen	3,5 ^A	495MB+2	128,00



Andere Farbgebung möglich, siehe Farbauswahl Seite 7

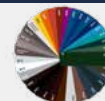

Alu-Stilpfosten

Aluminiumguss mit Stahlrohrkern,
ca. 900 mm Überflur, mattschwarz
beschichtet



490FB

ortsfest, zum Einbetonieren
mit Erdanker, Gesamtlänge ca. 1300 mm

- ohne Öse
- mit 1 Öse
- mit 2 Ösen

kg	Art.-Nr.	Euro
6,5 ^A	490B	160,00
6,5 ^A	490B+1	165,00
6,5 ^A	490B+2	166,00

herausnehmbar, mit Dreikantverschluss
nach DIN 3223, selbsteinrastende Verriegelung,
mit feuerverzinkter Bodenhülse Typ 460.40,
ca. 400 mm Unterflur

- ohne Öse
- mit 1 Öse
- mit 2 Ösen

9,5 ^A	490FB	241,00
9,5 ^A	490FB+1	246,00
9,5 ^A	490FB+2	247,00

Stil-Schutzgeländer

werden aus vorgefertigten
Verbindungsteilen vor Ort montiert.
Durch die Gelenkscharniere ist die
Absperrung überaus flexibel zu gestalten.
Die Gelenkscharniere können sowohl
vertikal als auch horizontal bis 90°
eingesetzt werden. Pulverbeschichtet in
gängigen RAL-Farben, siehe Seite 7
Farbauswahl.



495.11B



495.12B

Alu-Stilpoller

Aluminiumguss mit Stahlrohrkern,
ca. 900 mm Überflur,
anthrazitgrau beschichtet (Eisenglimmer)

- Endpfosten für Oberholm
- Mittelpfosten für Oberholm
- Eckpfosten für Oberholm 90°

10,0 ^A	495.01B	208,00
10,0 ^A	495.02B	222,00
10,0 ^A	495.03B	222,00

- Endpfosten für Ober- und Knieholm
- Mittelpfosten für Ober- und Knieholm
- Eckpfosten für Ober- und Knieholm 90°

12,5 ^A	495.11B	223,00
12,5 ^A	495.12B	236,00
12,5 ^A	495.13B	236,00

Querholm

Stahlrohr Ø 33,7 mm, Länge: 2000 mm
feuerverzinkt und anthrazitgrau beschichtet (Eisenglimmer)
inkl. Alu-Verbindungsmuffen für geraden, waagerechten Verlauf

3,0 ^B	495.20B	55,50
------------------	---------	-------

Gelenkstück

Aluminium-Gelenkstück bis 90° einsetzbar,
für unterschiedliche Steigungen und Winkelstellungen

0,5 ^A	495.24B	57,80
------------------	---------	-------



495.24B

Absperripfosten

Parkplatzsperrren

Stilpoller

Edelstahl

Sperrrelemente

Schranken

Freiraumsusstattung

Werkchutz

Stilpoller aus Stahlrohr 70 x 70 mm

Oberteil Flachstahl, ca. 950 mm Überflur, feuerverzinkt und beschichtet DB 703



ortsfest, zum Einbetonieren
mit Erdanker, Gesamtlänge ca. 1300 mm

kg	Art.-Nr.	Euro
8,5 ^A	4073B	138,00

ortsfest, für Dübelbefestigung
mit Bodenplatte 100 x 150 mm

7,0 ^A	4073PB	145,00
------------------	--------	--------

herausnehmbar, mit Dreikantverschluss
nach DIN 3223, selbsteinrastende Verriegelung,
mit feuerverzinkter Bodenhülse Typ 470.10,
ca. 500 mm Unterflur

13,0 ^A	4073FB	198,00
-------------------	--------	--------

Stilpoller aus Stahlrohr 70 x 70 mm

Oberteil Flachstahl, ca. 950 mm Überflur, feuerverzinkt und beschichtet DB 703



Rostoptik!

ortsfest, zum Einbetonieren
mit Erdanker, Gesamtlänge ca. 1300 mm

8,5 ^A	40731B	131,00
------------------	--------	--------

ortsfest, für Dübelbefestigung
mit Bodenplatte 100 x 150 mm

7,0 ^A	40731PB	137,00
------------------	---------	--------

herausnehmbar, mit Dreikantverschluss
nach DIN 3223, selbsteinrastende Verriegelung,
mit feuerverzinkter Bodenhülse Typ 470.10,
ca. 500 mm Unterflur

13,0 ^A	40731FB	192,00
-------------------	---------	--------

Stilpoller aus Stahlrohr mit Flachkopf

ca. 900 mm Überflur,
feuerverzinkt und beschichtet DB 703



Stilpoller 70 x 70 mm

ortsfest, zum Einbetonieren

mit Erdanker, Gesamtlänge ca. 1300 mm

kg

Art.-Nr.

Euro

7,0 ^A

4071B

82,90

ortsfest, für Dübelbefestigung

mit Bodenplatte 100 x 150 mm

7,0 ^A

4071PB

90,90

herausnehmbar, mit Dreikantverschluss

nach DIN 3223, selbsteinrastende Verriegelung,
mit feuerverzinkter Bodenhülse Typ 470.10,
ca. 500 mm Unterflur

11,5 ^A

4071FB

142,00

Stilpoller 80 x 80 mm

ortsfest, zum Einbetonieren

mit Erdanker, Gesamtlänge ca. 1200 mm

9,0 ^A

4081B

106,00

ortsfest, für Dübelbefestigung

mit Bodenplatte 200 x 200 mm

8,5 ^A

4081PB

119,00

herausnehmbar, mit Dreikantverschluss

nach DIN 3223, selbsteinrastende Verriegelung,
mit feuerverzinkter Bodenhülse Typ 470.10,
ca. 500 mm Unterflur

14,5 ^A

4081FB

223,00

Stilpoller 100 x 100 mm

ortsfest, zum Einbetonieren

mit Erdanker, Gesamtlänge ca. 1200 mm

11,0 ^A

4075B

120,00

ortsfest, für Dübelbefestigung

mit Bodenplatte 200 x 200 mm

10,0 ^A

4075PB

134,00

herausnehmbar, mit Dreikantverschluss

nach DIN 3223, selbsteinrastende Verriegelung,
mit feuerverzinkter Bodenhülse Typ 470.10,
ca. 500 mm Unterflur

16,5 ^A

4075FB

240,00



Stilpoller aus Stahlrohr

70 x 70 mm

mit Zierkopf, ca. 950 mm Überflur,
feuerverzinkt und beschichtet RAL 7016

mit Zierring

ohne Zierring

kg Art.-Nr. Euro Art.-Nr. Euro

ortsfest

zum Einbetonieren mit Erdanker
Gesamtlänge: ca. 1300 mm

8,5 A 473B 96,80 4730B 88,10

für Dübelbefestigung
mit Bodenplatte 100 x 150 mm

8,5 A 473PB 104,00 4730PB 94,40

herausnehmbar selbsteinrastende Verriegelung,
inkl. Bodenrosette, mit feuerverzinkter Bodenhülse
Typ 470.10, ca. 500 mm Unterflur

mit Dreikantverschluss nach DIN 3223

13,0 A 473FB 169,00 4730FB 154,00

mit Profilzylinder, inkl. drei Schlüssel

14,5 A 473ZB 213,00 4730ZB 206,00

umlegbar für Dübelbefestigung,
selbsteinrastende Verriegelung,
mit Bodenplatte 100 x 150 mm

mit Dreikantverschluss nach DIN 3223

9,0 A 473FUB 187,00 4730FUB 170,00

mit Profilzylinder, inkl. drei Schlüssel

10,5 A 473UZB 205,00 4730UZB 198,00

umlegbar zum Einbetonieren,
selbsteinrastende Verriegelung,
mit feuerverzinkter Bodenhülse
Typ 470.60, ca. 400 mm Unterflur

mit Dreikantverschluss nach DIN 3223

11,5 A 473FUHB 205,30 4730FUHB 188,30

mit Profilzylinder, inkl. drei Schlüssel

13,5 A 473UZHB 223,30 4730UZHB 216,30



473FB

4730B



Andere Farbgebung siehe Seite 7
Poller auch mit Kettenösen lieferbar, siehe Seite 56



Edelstahl

Edelstahlpfosten
Edelstahlpoller
Edelstahlsperribügel
Cortenstahlpoller
Fahrradanlehnbügel aus Cortenstahl



Absperrfosten

Parkplatzsperrren

Stilhpoller

Edelstahl

Sperrelemente

Schranken

Freiraumsusstattung

Werkschutz

**Edelstahlpfosten
70 x 70 mm**

glasperlgestrahlt,
Überflur ca. 900 mm,
mit Flachkopf



4070FU

	kg	Art.-Nr.	Euro
ortsfest			
zum Einbetonieren mit Erdanker Gesamtlänge: ca. 1300 mm	5,4 ^A	4070	134,00
für Dübelbefestigung mit Bodenplatte 100 x 150 mm	4,9 ^A	4070P	170,00
herausnehmbar selbsteinrastende Verriegelung, inkl. Bodenrosette, mit feuerverzinkter Bodenhülse Typ 470.10, ca. 500 mm Unterflur			
mit Dreikantverschluss nach DIN 3223	10,3 ^A	4070F	192,00
mit Profilzylinder , inkl. drei Schlüssel	13,1 ^A	4070Z	234,00
umlegbar für Dübelbefestigung , selbsteinrastende Verriegelung, mit Bodenplatte 100 x 150 mm			
mit Dreikantverschluss nach DIN 3223	6,7 ^A	4070FU	212,00
mit Profilzylinder , inkl. drei Schlüssel	7,8 ^A	4070UZ	226,00
umlegbar zum Einbetonieren , selbsteinrastende Verriegelung, mit feuerverzinkter Bodenhülse Typ 470.60, ca. 400 mm Unterflur			
mit Dreikantverschluss nach DIN 3223	9,2 ^A	4070FUH	230,30
mit Profilzylinder , inkl. drei Schlüssel	10,0 ^A	4070UZH	244,30



Die Pfosten können auch gleichschließend oder als Schließanlage
geliefert werden, siehe Seite 49



Edelstahlpfosten Ø 60 mm

geschliffen, Überflur ca. 900 mm,
gewölbte Kopfform

	kg	Art.-Nr.	Euro
ortsfest, zum Einbetonieren Gesamtlänge: 1200 mm	3,7 ^A	4062	91,00
ortsfest, für Dübelbefestigung mit Bodenplatte Ø 120 x 5 mm	3,3 ^A	4062P	136,00



Passendes Befestigungsmaterial zu diesem Produkt:
Befestigungsschraubensatz Typ 1VA

Art.-Nr.	Euro
470.76	16,50

Weiteres Zubehör ab Seite 49

herausnehmbar, mit Dreikantverschluss nach DIN 3223, selbsteinrastende Verriegelung, mit feuerverzinkter Bodenhülse Typ 460.40, ca. 400 mm Unterflur	7,0 ^A	4062F	154,00
herausnehmbar, mit Profilzylinderschloss drei Schlüssel, selbsteinrastende Verriegelung, mit feuerverzinkter Bodenhülse Typ 460.40,	7,4 ^A	4062Z	167,00

Zubehör

Kettenösen: Art.-Nr. bitte um +1 bzw. +2 erweitern

Mehrprijs pro Öse			8,50
Absperrkette aus Edelstahl Ø 5 mm	0,5 ^A	430.55	18,60
Verbindungsglieder	0,1 ^A	430.56	4,60
Kettenschraubverschluss	0,1 ^A	430.57	6,90

Edelstahl-Pflegespray Inhalt 400 ml

Reinigungs- und Pflegespray für lang anhaltenden Schutzfilm	0,5 ^A	430.58	18,60
--	------------------	--------	-------

Absperrpfosten

Parkplatzsperrren

Stilpoller

Edelstahl

Sperrrelemente

Schranken

Freiraumsusstattung

Werkchutz



Edelstahlpfosten

Ø 76 mm

geschliffen, gewölbte Kopfform

Überflur ca. 900 mm



4072



4272

	kg	ohne Ziernut Art.-Nr.	Euro	mit Ziernut Art.-Nr.	Euro
ortsfest					
zum Einbetonieren mit Erdanker Gesamtlänge: ca. 1300 mm	5,0 A	4072	123,00	4272	127,00
für Dübelbefestigung mit Bodenplatte Ø 150 x 5 mm	5,0 A	4072P	161,00	4272P	164,00
herausnehmbar selbsteinrastende Verriegelung, inkl. Bodenrosette, mit feuerverzinkter Bodenhülse Typ 476.40, ca. 400 mm Unterflur					
mit Dreikantverschluss nach DIN 3223	9,0 A	4072F	176,00	4272F	180,00
mit Profilzylinder, inkl. drei Schlüssel	10,5 A	4072Z	187,00	4272Z	191,00
umlegbar für Dübelbefestigung, selbsteinrastende Verriegelung, mit Bodenplatte 100 x 150 mm					
mit Dreikantverschluss nach DIN 3223	6,5 A	4072FU	190,00	4272FU	197,00
mit Profilzylinder, inkl. drei Schlüssel	7,0 A	4072UZ	201,00	4272UZ	207,00
umlegbar zum Einbetonieren, selbsteinrastende Verriegelung, mit feuerverzinkter Bodenhülse Typ 470.60, ca. 400 mm Unterflur					
mit Dreikantverschluss nach DIN 3223	8,0 A	4072FUH	208,30	4272FUH	215,30
mit Profilzylinder, inkl. drei Schlüssel	9,0 A	4072UZH	219,30	4272UZH	225,30



Die Pfosten können auch gleichschließend oder als Schließenanlage geliefert werden; siehe Seite 49



Edelstahlpfosten

geschliffen, gewölbte Kopfform
Überflur ca. 900 mm



4089



40103P

ortsfest, zum Einbetonieren

Gesamtlänge: 1200 mm

ortsfest, für Dübelbefestigung

mit Bodenplatte Ø 150 x 5 mm

herausnehmbar, mit Dreikantverschluss

nach DIN 3223, selbsteinrastende Verriegelung,
mit feuerverzinkter Bodenhülse Typ 470.10

herausnehmbar, mit Profilzylinderschloss

drei Schlüssel, selbsteinrastende Verriegelung,
mit feuerverzinkter Bodenhülse Typ 470.10

	kg	Ø 89 mm Art.-Nr.	Euro	kg	Ø 102 mm Art.-Nr.	Euro
ortsfest, zum Einbetonieren	5,4 ^A	4089	140,00	6,2 ^A	40103	143,00
ortsfest, für Dübelbefestigung	5,1 ^A	4089P	178,00	5,7 ^A	40103P	181,00
herausnehmbar, mit Dreikantverschluss	10,3 ^A	4089F	198,00	12,0 ^A	40103F	205,00
herausnehmbar, mit Profilzylinderschloss	12,0 ^A	4089Z	266,00	12,0 ^A	40103Z	270,00



Passendes Befestigungsmaterial zu diesem Produkt:

Befestigungsschraubensatz Typ 2VA

Art.-Nr. **Euro**
470.77 26,20

Weiteres Zubehör ab Seite 49

Absperripfosten

Edelstahlpoller sind wertstabil mit zeitloser Ästhetik

Parkplatzsperrren

Edelstahlpoller Ø 154 mm

geschliffen, mit Flachkopf, ortsfest



Stilpoller



	Gesamtlänge in mm	kg	Art.Nr.	Euro
ortsfest zum Einbetonieren mit Erdanker	ca. 900	7,0 A	40154	259,00
	ca. 1200	9,5 A	40155	309,00
zum Aufdübeln mit Bodenplatte Ø 250 mm	ca. 600	7,5 A	40154P	335,00
	ca. 900	10,0 A	40155P	375,00

Edelstahl

herausnehmbar
selbsteinrastende Verriegelung,
mit feuerverzinkter Bodenhülse Typ 470.10
Höhe Überflur 900 mm

mit Dreikantverschluss, nach DIN 3223	14,0 A	40154F	570,00
mit Profilzylinderverschluss, drei Schlüssel	14,0 A	40154Z	635,00

Sperrrelemente

Edelstahlpoller Ø 204 mm

geschliffen, mit Flachkopf, ortsfest



	Gesamtlänge in mm	kg	Art.Nr.	Euro
ortsfest zum Einbetonieren mit Erdanker	ca. 900	10,0 A	40204	365,00
	ca. 1200	13,0 A	40205	425,00
zum Aufdübeln mit Bodenplatte Ø 250 mm	ca. 600	10,0 A	40204P	434,00
	ca. 900	13,0 A	40205P	495,00

herausnehmbar
selbsteinrastende Verriegelung,
mit feuerverzinkter Bodenhülse Typ 470.10
Höhe Überflur 900 mm

mit Dreikantverschluss, nach DIN 3223	15,5 A	40204F	675,00
mit Profilzylinderverschluss, drei Schlüssel	15,5 A	40204Z	745,00

Schranken

Freiraumsusstattung

Werkchutz



Passendes Befestigungsmaterial zu diesem Produkt:

Befestigungsschraubensatz Typ 2VA

Art.-Nr.	Euro
470.77	26,20

Weiteres Zubehör ab Seite 49



Absperpfosten
Parkplatzsperrren
Stilhpoller
Edelstahl

**Voll-Versenkbarer Edelstahl
Pfosten Ø 154 mm**
geschliffen, mit Flachkopf



mit Gasdruckfede
mit Dreikantverschluss

kg	Art.Nr.	Euro
44,0 ^A	40154VER	980,00

Höhe Überflur ca. 750 mm

mit feuerverzinkter
Bodenhülse Ø 168,3 mm



Sperrlemente



- **Edelstahl**
- **halbautomatisch fährt durch Gasdruck hoch**
- **durch Dreikantverschluss zu Entriegeln**
- **leichtes Handling**

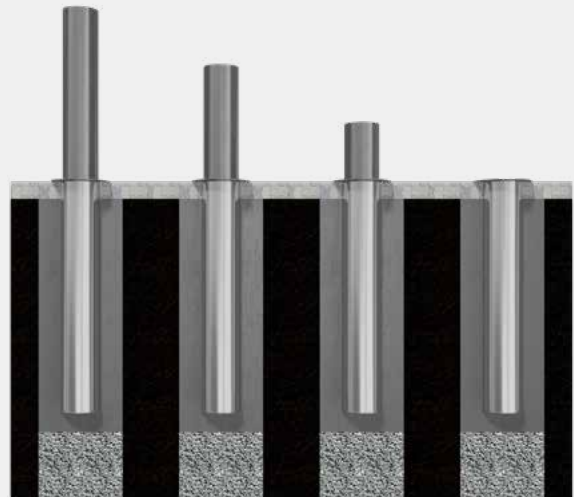

Schranken

Freiraumsstattung

Werkerschutz

**Edelstahlbügel
Ø 48 mm**

Oberfläche geschliffen

**ohne Querholm, zum Einbetonieren**

Gesamtbreite	Gesamthöhe	kg	Art.-Nr.	Euro
800 mm	1200 mm	9,0 ^B	449.09	179,00
1000 mm	1200 mm	9,5 ^B	449.12	201,00
1200 mm	1200 mm	10,0 ^B	449.13	223,00

**mit Querholm, zum Einbetonieren**

Gesamtbreite	Gesamthöhe	kg	Art.-Nr.	Euro
800 mm	1200 mm	11,0 ^B	449.21	233,00
1000 mm	1200 mm	12,5 ^B	449.22	255,00
1200 mm	1200 mm	13,5 ^B	449.23	269,00

**Universalbügel, zum Einbetonieren**

Gesamtbreite	Gesamthöhe	kg	Art.-Nr.	Euro
300 mm	1200 mm	9,0 ^A	449.30	163,00

**Rundbügel, zum Einbetonieren**

Gesamtbreite	Gesamthöhe	kg	Art.-Nr.	Euro
460 mm	1200 mm	7,5 ^A	449.46	156,00
650 mm	1200 mm	8,0 ^B	449.65	179,00

**Rundbügel mit Querholm, zum Einbetonieren**

Gesamtbreite	Gesamthöhe	kg	Art.-Nr.	Euro
650 mm	1200 mm	10,0 ^B	449.66	230,00

Edelstahlbügel Ø 48 mm

Oberfläche geschliffen,
zum Aufdübeln, mit Bodenplatten Ø 120 x 5 mm



ohne Querholm, zum Aufdübeln

Gesamtbreite	Gesamthöhe	kg	Art.-Nr.	Euro
800 mm	800 mm	7,5 ^B	449.09P	228,00
1000 mm	800 mm	8,0 ^B	449.12P	250,00
1200 mm	800 mm	9,0 ^B	449.13P	272,00



mit Querholm, zum Aufdübeln

Gesamtbreite	Gesamthöhe	kg	Art.-Nr.	Euro
800 mm	800 mm	10,0 ^B	449.21P	282,00
1000 mm	800 mm	11,0 ^B	449.22P	304,00
1200 mm	800 mm	12,0 ^B	449.23P	318,00



Universalbügel, zum Aufdübeln

Gesamtbreite	Gesamthöhe	kg	Art.-Nr.	Euro
300 mm	800 mm	6,0 ^A	449.30P	212,00



Rundbügel, zum Aufdübeln

Gesamtbreite	Gesamthöhe	kg	Art.-Nr.	Euro
460 mm	800 mm	6,0 ^A	449.46P	205,00
650 mm	800 mm	7,0 ^B	449.65P	228,00

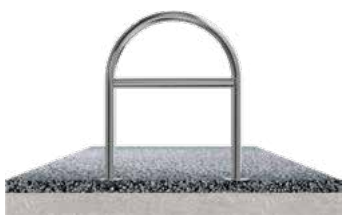

Rundbügel mit Querholm, zum Aufdübeln

Gesamtbreite	Gesamthöhe	kg	Art.-Nr.	Euro
650 mm	800 mm	8,0 ^B	449.66P	279,00



Passendes Befestigungsmaterial zu diesem Produkt:
Befestigungsschraubensatz Typ 1.2VA

Art.-Nr. 470.762
Euro 33,10

Weiteres Zubehör ab Seite 49

Absperrpfosten

Parkplatzsperrren

Stilpoller

Edelstahl

Sperrrelemente

Schranken

Freiraumsusstattung

Werkenschutz



Edelstahlfahrradanlehnbügel Ø 48 mm

in einem sehr schönen und funktionellen Design,
Oberfläche geschliffen

	kg	Art.-Nr.	Euro
Gesamtbreite ca. 1400 mm Höhe Überflur ca. 850 mm zum Einbetonieren	9,0 ^B	449.50	291,00
zum Aufdübeln mit Bodenplatte Ø 120 mm Lochkreis Ø 94 mm, 3 Bohrungen Ø 14 mm	8,0 ^B	449.50P	340,00

Edelstahlrohrbügel Ø 48 mm

auf Gehrung geschweißt, zum Einbetonieren,
Oberfläche geschliffen



Gesamtbreite	Gesamthöhe	kg	Art.-Nr.	Euro
500 mm	1200 mm	8,5 ^A	449.85	178,00
700 mm	1200 mm	9,0 ^B	449.86	200,00
1000 mm	1200 mm	9,5 ^B	449.87	222,00
1200 mm	1200 mm	10,5 ^B	449.88	244,00



**Stilpoller aus
Cortenstahlrohr 80 x 80 mm**
mit Flachkopf, ca. 900 mm Überflur,
Oberfläche roh, optisch vorgerostet

	kg	Art.-Nr.	Euro
ortsfest, zum Einbetonieren mit Erdanker, Gesamtlänge ca. 1200 mm	9,0 ^A	4481	149,00
ortsfest, für Dübelbefestigung mit Bodenplatte 200 x 200 mm	8,5 ^A	4481P	177,00
herausnehmbar, mit Dreikantverschluss nach DIN 3223, selbsteinrastende Verriegelung, mit feuerverzinkter Bodenhülse Typ 470.10, ca. 500 mm Unterflur	14,5 ^A	4481F	264,00

Anlehnbügel aus Cortenstahl

Gesamthöhe ca. 1100 mm, zum Einbetonieren, Oberfläche roh, optisch vorgerostet

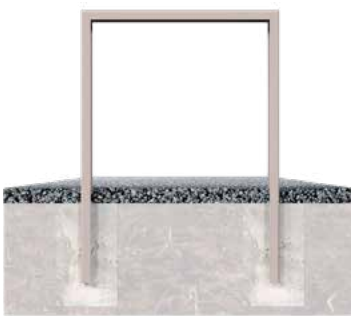

U-Profil 80 x 40 mm

Gesamtbreite	kg	Art.-Nr.	Euro
750 mm	20,0 ^B	4450.075	178,00

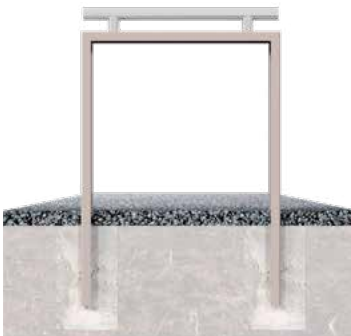

U-Profil 80 x 40 mm

mit Edelstahlaufsatz Ø 48 mm

Gesamtbreite	kg	Art.-Nr.	Euro
750 mm	21,5 ^B	4450.175	207,00



Fahrradanlehnbügel werden auftragsbezogen hergestellt. Kein Storno, keine Rücknahme.

Sperrelemente

Rohrbügel
Wegesperren
Höhenbegrenzer
Mobile Zufahrtssicherung
Schutzgeländer
Stadtzaun / Geländer



- Rohrbügel zum Schutz vor Gefahren
- zum Absichern von Bürgersteigen, Trennen von Fahrbahnen, Absperrn von Grünflächen für Autos oder zum Schutz von Bäumen, Blumenrabatten etc.
- Ideal auch als Sicherheitsschutz in Produktion und Lager oder als Fahrradanhängerbügel



Rohrbügel aus Stahlrohr Ø 48 x 2,5 mm



ohne Querholm, zum Einbetonieren

feuerverzinkt

feuerverzinkt und weiß beschichtet mit rot reflektierenden Streifen

Gesamtbreite	Gesamthöhe	kg	Art.-Nr.	Euro	Art.-Nr.	Euro
1000 mm	1000 mm	8,0 ^B	448.06	47,10	448.06B	76,80
1500 mm	1000 mm	9,5 ^B	448.07	52,40	448.07B	82,10
2000 mm	1000 mm	10,5 ^B	448.08	58,20	448.08B	87,90
700 mm	1200 mm	8,0 ^B	448.11	48,50	448.11B	78,20
1000 mm	1200 mm	9,0 ^B	448.12	52,10	448.12B	81,80
1200 mm	1200 mm	9,4 ^B	448.13	54,60	448.13B	84,30
500 mm	1400 mm	9,0 ^A	448.09	50,90	448.09B	80,60
1000 mm	1400 mm	10,0 ^B	448.10	56,40	448.10B	86,10
1500 mm	1400 mm	11,0 ^B	448.15	62,80	448.15B	92,00
2000 mm	1400 mm	13,0 ^B	448.20	68,60	448.20B	98,30
2500 mm	1400 mm	14,5 ^C	448.25	75,20	448.25B	105,00



ohne Querholm, zum Aufdübeln

1000 mm	1000 mm	9,0 ^B	448.52	72,50	448.52B	105,00
1500 mm	1000 mm	10,5 ^B	448.53	84,20	448.53B	126,00
2000 mm	1000 mm	12,0 ^B	448.54	96,20	448.54B	135,00



Andere Farbgebung siehe Farbauswahl Seite 7.
Andere Maße auf Anfrage. Pulverbeschichtungen sind auftragsbezogen.
Kein Storno, keine Rücknahme.

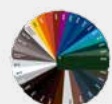



Rohrbügel aus Stahlrohr \varnothing 48 x 2,5 mm



mit Querholm, zum Einbetonieren

feuerverzinkt

feuerverzinkt und weiß beschichtet
mit rot reflektierenden Streifen

Gesamtbreite	Gesamthöhe	kg	Art.-Nr.	Euro	Art.-Nr.	Euro
700 mm	1200 mm	10,0 ^B	448.21	68,40	448.21B	105,00
1000 mm	1200 mm	11,5 ^B	448.22	74,40	448.22B	114,00
1200 mm	1200 mm	12,5 ^B	448.23	78,40	448.23B	118,00
500 mm	1400 mm	10,0 ^A	448.31	66,30	448.31B	101,00
1000 mm	1400 mm	12,5 ^B	448.32	78,40	448.32B	118,00
1500 mm	1400 mm	15,5 ^B	448.33	91,40	448.33B	137,00
2000 mm	1400 mm	18,5 ^B	448.34	103,00	448.34B	154,00
2500 mm	1400 mm	21,0 ^C	448.35	116,00	448.35B	173,00



mit Querholm, zum Aufdübeln

1000 mm	1000 mm	12,0 ^B	448.62	92,50	448.62B	125,00
1500 mm	1000 mm	14,5 ^B	448.63	99,10	448.63B	141,00
2000 mm	1000 mm	17,5 ^B	448.64	113,00	448.64B	159,00



Rohrbügel aus Stahlrohr Ø 60 x 2,5 mm



ohne Querholm, zum Einbetonieren

Gesamtbreite	Gesamthöhe	kg
1000 mm	1000 mm	9,5 ^B
1500 mm	1000 mm	11,5 ^B
2000 mm	1000 mm	13,0 ^B
700 mm	1200 mm	10,0 ^B
1000 mm	1200 mm	11,0 ^B
1200 mm	1200 mm	12,0 ^B
500 mm	1400 mm	11,0 ^B
1000 mm	1400 mm	12,5 ^B
1500 mm	1400 mm	14,5 ^B
2000 mm	1400 mm	16,0 ^B
2500 mm	1400 mm	18,0 ^C

feuerverzinkt

Art.-Nr.	Euro
465.06	59,30
465.07	66,20
465.08	74,60
465.11	61,30
465.12	66,20
465.13	69,50
465.09	66,60
465.10	74,30
465.15	80,70
465.20	88,80
465.25	97,40

feuerverzinkt und weiß beschichtet mit rot reflektierenden Streifen

Art.-Nr.	Euro
465.06B	85,60
465.07B	94,40
465.08B	106,00
465.11B	88,80
465.12B	95,20
465.13B	99,30
465.09B	96,20
465.10B	107,00
465.15B	115,00
465.20B	126,00
465.25B	138,00



ohne Querholm, zum Aufdübeln

Gesamtbreite	Gesamthöhe	kg
1000 mm	1000 mm	11,0 ^B
1500 mm	1000 mm	13,0 ^B
2000 mm	1000 mm	14,5 ^B

Art.-Nr.	Euro
465.52	92,70
465.53	104,00
465.54	110,00

Art.-Nr.	Euro
465.52B	132,00
465.53B	145,00
465.54B	154,00



Rohrbügel aus Stahlrohr \varnothing 60 x 2,5 mm



mit Querholm, zum Einbetonieren

Gesamtbreite	Gesamthöhe	kg
700 mm	1200 mm	12,0 ^B
1000 mm	1200 mm	14,5 ^B
1200 mm	1200 mm	15,5 ^B
500 mm	1400 mm	12,0 ^A
1000 mm	1400 mm	15,5 ^B
1500 mm	1400 mm	19,5 ^B
2000 mm	1400 mm	23,0 ^B
2500 mm	1400 mm	26,5 ^C

feuerverzinkt

Art.-Nr.	Euro
465.21	84,40
465.22	90,50
465.23	95,40
465.31	88,30
465.32	95,00
465.33	110,00
465.34	128,00
465.35	145,00

feuerverzinkt und weiß beschichtet mit rot reflektierenden Streifen

Art.-Nr.	Euro
465.21B	117,00
465.22B	124,00
465.23B	129,00
465.31B	122,00
465.32B	129,00
465.33B	150,00
465.34B	173,00
465.35B	196,00

mit Querholm, zum Aufdübeln

Gesamtbreite	Gesamthöhe	kg
1000 mm	1000 mm	14,0 ^B
1500 mm	1000 mm	17,5 ^B
2000 mm	1000 mm	21,0 ^B



Art.-Nr.	Euro
465.62	114,00
465.63	134,00
465.64	150,00
465.62B	156,00
465.63B	183,00
465.64B	201,00



Andere Maße auf Anfrage. Pulverbeschichtungen sind auftragsbezogen.
Kein Storno, keine Rücknahme.

Absperrpfosten

Rundbügel aus
Stahlrohr
 \varnothing 48 X 2,5 mm



Parkplatzsperrren

Stilpoller

Edelstahl

Sperrlemente

Schranken

Freiraumsstattung

Werkchutz



zum Einbetonieren, Stahlrohr \varnothing 48 mm,
Gesamthöhe: ca. 1200 mm

ohne Querstrebe
Gesamtbreite: ca. 460 mm

feuerverzinkt

kg

Art.-Nr.

Euro

7,0 ^A

448.046

61,20

feuerverzinkt und beschichtet
Farbe: grün (RAL 6005)

7,0 ^A

448.046B

85,70



ohne Querstrebe
Gesamtbreite: ca. 650 mm

feuerverzinkt

7,5 ^B

448.065

73,90

feuerverzinkt und beschichtet
Farbe: grün (RAL 6005)

7,5 ^B

448.065B

100,00



mit Querstrebe
Gesamtbreite: ca. 650 mm

feuerverzinkt

9,0 ^B

448.066

92,00

feuerverzinkt und beschichtet
Farbe: grün (RAL 6005)

9,0 ^B

448.066B

119,00

Anlehn- und Absperrbügel zum Aufdübeln

Mit Bodenplatten 100 x 150 mm
(Die Gesamthöhe ändert sich auf 900 mm)

Art.-Nr. mit **P** erweitern
Aufpreis: 25,00 Euro

Baumschutzbügel

Einen wirkungsvollen Beitrag zum Umweltschutz bietet unser Baumschutzbügel. Eine Beschädigung des wertvollen Baumbestandes durch einparkende Fahrzeuge wird hiermit verhindert. Auch als Schutz für Laternen etc. ideal einsetzbar.



Baumschutzbügel



zum Einbetonieren

Stahlrohr Ø 48 x 2,5 mm

Gesamtbreite: ca. 750 mm
Gesamthöhe: ca. 1400 mm

Stahlrohr Ø 60 x 2,5 mm

Gesamtbreite: ca. 800 mm
Gesamthöhe: ca. 1450 mm

	kg	Art.-Nr.	Euro	kg	Art.-Nr.	Euro
feuerverzinkt	8,5 B	443.00	51,60	11,0 B	463.00	58,40
feuerverzinkt und beschichtet Farbe: grün (RAL 6005)	8,5 B	443.00B	76,70	11,0 B	463.00B	82,70

Universalbügel



zum Einbetonieren

Stahlrohr Ø 48 mm

Gesamtbreite: ca. 300 mm
Gesamthöhe: ca. 1400 mm

Stahlrohr Ø 60 mm

Gesamtbreite: ca. 400 mm
Gesamthöhe: ca. 1400 mm

	kg	Art.-Nr.	Euro	kg	Art.-Nr.	Euro
feuerverzinkt	8,0 A	448.70	43,00	10,5 A	465.70	51,90
feuerverzinkt und beschichtet Farbe: grün (RAL 6005)	8,0 A	448.70B	64,50	10,5 A	465.70B	73,20





Baum und Säulenschutz

Stahlrohrkonstruktion aus zwei Rundbügel \varnothing 60 mm mit angeschweißten Querholm \varnothing 48 mm zum Ineinanderstecken



zum Einbetonieren

Gesamtbreite	Gesamttiefe	Höhe Überflur	kg
600 mm	600 mm	650 mm	21,5 ^B
800 mm	800 mm	800 mm	25,5 ^B

feuerverzinkt

Art.-Nr.	Euro
465.066	233,00
465.068	248,00

feuerverzinkt und weiß beschichtet mit rot reflektierenden Streifen

Art.-Nr.	Euro
465.066B	259,00
465.068B	275,00



zum Aufdübeln

Gesamtbreite	Gesamttiefe	Höhe Überflur	kg
600 mm	600 mm	650 mm	19,0 ^B
800 mm	800 mm	800 mm	24,0 ^B

feuerverzinkt

Art.-Nr.	Euro
465.066P	248,00
465.068P	273,00

feuerverzinkt und weiß beschichtet mit rot reflektierenden Streifen

Art.-Nr	Euro
465.066PB	273,00
465.068PB	300,00



Auch in gelb / schwarz lieferbar, siehe Seite 188



Die sichere Absperrung im besonderen Gefahrenbereich!

Abweisebügel, Stahlrohr Ø 76 x 2,6 mm ohne Querholm

zum Einbetonieren



Gesamtbreite	Gesamthöhe	kg	feuerverzinkt		feuerverzinkt und weiß beschichtet mit rot reflektierenden Streifen	
			Art.-Nr.	Euro	Art.-Nr.	Euro
1000 mm	1500 mm	17,5 B	475.10	116,00	475.10B	174,00
1500 mm	1500 mm	19,5 B	475.15	128,00	475.15B	191,00
2000 mm	1500 mm	22,5 B	475.20	141,00	475.20B	210,00
2500 mm	1500 mm	24,5 C	475.25	154,00	475.25B	230,00
750 mm	1000 mm	13,0 B	477.05	105,00	477.05B	144,00
1000 mm	1000 mm	14,0 B	477.06	107,00	477.06B	161,00
750 mm	1500 mm	16,0 B	477.08	112,00	477.08B	170,00

zum Aufdübeln



750 mm	650 mm	9,5 B	477.05P	151,00	477.05PB	170,00
1000 mm	650 mm	11,0 B	477.06P	168,00	477.06PB	187,00
750 mm	1150 mm	14,5 B	477.08P	168,00	477.08PB	197,00
1000 mm	1150 mm	15,5 B	477.09P	179,00	477.09PB	212,00

Universalbügel Stahlrohr Ø 76 x 2,6 mm

zum Einbetonieren



400 mm	1000 mm	11,0 B	477.04	102,00	477.04B	134,00
400 mm	1500 mm	14,5 B	477.07	127,00	477.07B	158,00

zum Aufdübeln



400 mm	650 mm	9,5 B	477.04P	127,00	477.04PB	160,00
400 mm	1150 mm	12,5 B	477.07P	153,00	477.07PB	185,00

Absperrpfosten

Parkplatzsperrren

Stilpoller

Edelstahl

Sperrlemente

Schranken

Freiraumsusstattung

Werkschutz

Wegesperre

herausnehmbar, drehbar mit Dreikantverschluss
 Stahlrohr Ø 60 mm, inkl. feuerverzinkter
 Bodenhülse Typ 460.10 und Typ 460.40,
 Gesamthöhe ca. 1400 mm,
 Überflur ca. 1000 mm



ohne Knieholm



Gesamtbreite in mm	1000	1500	2000	2500
feuerverzinkt				
Art.-Nr.	465.10F	465.15F	465.20F	465.25F
kg	16,5 ^B	18,5 ^B	20,0 ^B	22,0 ^C
Euro	151,00	158,00	165,00	176,00



feuerverzinkt und weiß beschichtet mit rot reflekt. Streifen				
Art.-Nr.	465.10FB	465.15FB	465.20FB	465.25FB
kg	16,5 ^B	18,5 ^B	20,0 ^B	22,0 ^C
Euro	188,00	198,00	209,00	224,00



mit Knieholm

feuerverzinkt				
Art.-Nr.	465.32F	465.33F	465.34F	465.35F
kg	20,0 ^B	23,0 ^B	27,0 ^B	30,5 ^C
Euro	172,00	187,00	205,00	222,00



feuerverzinkt und weiß beschichtet mit rot reflekt. Streifen				
Art.-Nr.	465.32FB	465.33FB	465.34FB	465.35FB
kg	20,0 ^B	21,0 ^B	27,0 ^B	30,5 ^C
Euro	215,00	237,00	266,00	289,00

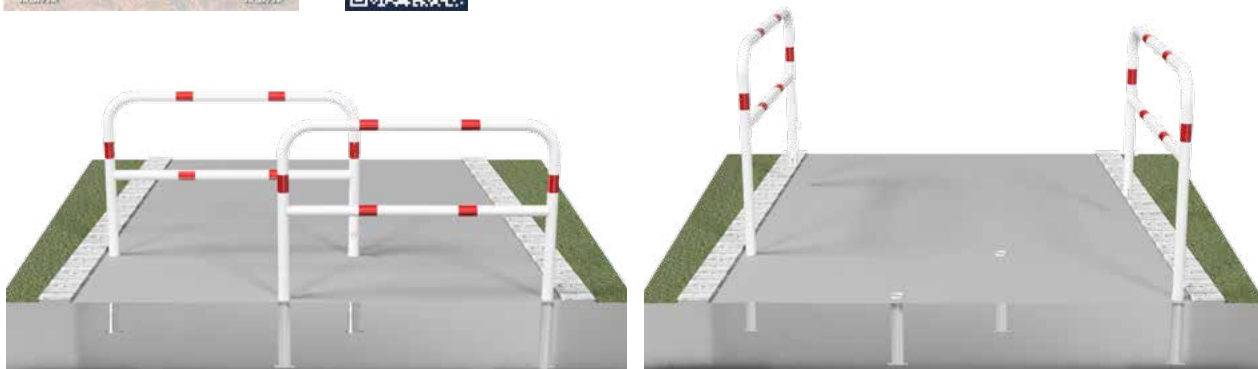

Andere Farbgebung möglich, siehe Farbauswahl Seite 7



Wegesperre

mit Dreikantverschluss,
nach DIN 3223, schwenkbar, bestehend aus:

1 ortsfester Pfosten, drehbar

Stahlrohr 70 x 70 mm, Überflur 900 mm

1 lösbarer Pfosten, mit Dreikantverschluss

DIN 3223, Stahlrohr 70 x 70 mm, Überflur 900 mm

1 Bodenhülse, Typ 470.10

Stahlrohr 80 x 80 mm, 500 mm lang

Holme

Stahlrohr 60 x 40 mm



mit Oberholm

Gesamtbreite in mm	1500	2000	2500	3000
feuerverzinkt				
Art.-Nr.	410.15	410.20	410.25	410.30
kg	25,5 ^B	27,5 ^B	29,5 ^C	31,0 ^C
Euro	240,00	249,00	260,00	269,00

feuerverzinkt und weiß beschichtet mit rot reflekt. Streifen

Art.-Nr.	410.15B	410.20B	410.25B	410.30B
kg	25,5 ^B	27,5 ^B	29,5 ^C	31,0 ^C
Euro	278,00	291,00	306,00	326,00

mit Ober- u. Knieholm

feuerverzinkt

Art.-Nr.	412.15	412.20	412.25	412.30
kg	31,0 ^B	34,5 ^B	38,5 ^C	42,0 ^C
Euro	287,00	304,00	327,00	348,00

feuerverzinkt und weiß beschichtet mit rot reflekt. Streifen

Art.-Nr.	412.15B	412.20B	412.25B	412.30B
kg	31,0 ^B	34,5 ^B	38,5 ^C	42,0 ^C
Euro	336,00	365,00	390,00	415,00

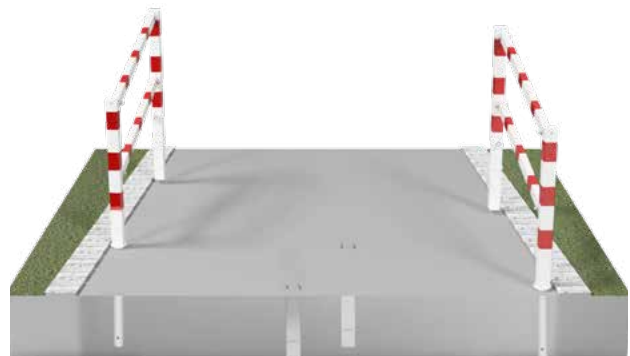
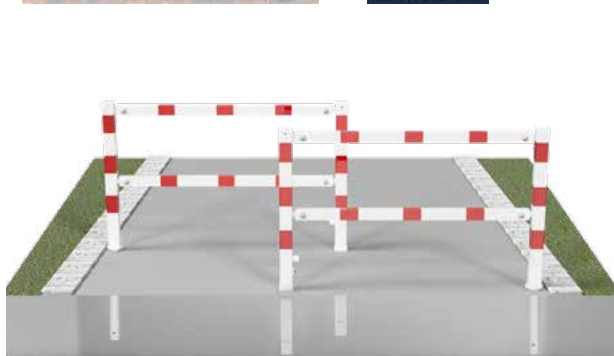
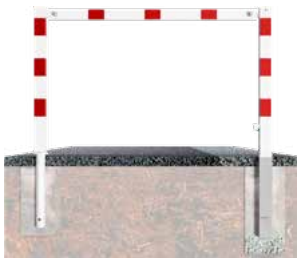

Bestellhinweis: Zusätzliche Bodenhülsen (Typ 470.10) für das Absetzen der geöffneten Schrankenflügel evtl. mitbestellen (Aufpreis)

Wegesperren mit Profilzylinderschloss auf Anfrage.
Auch beidseitig herausnehmbar lieferbar

Wegesperre

feststehend, zusammenschraubbar,
inkl. Schrauben, bestehend aus:

2 ortsfeste Pfosten

Stahlrohr 70 x 70 mm, Überflur 900 mm,
mit Erdanker, Unterflur 400 mm

Holme

Stahlrohr 60 x 40 mm



mit Oberholm

Gesamtbreite in mm	1500	2000	2500	3000
feuerverzinkt				
Art.-Nr.	414.15	414.20	414.25	414.30
kg	19,5 ^B	21,5 ^B	23,5 ^C	25,0 ^C
Euro	162,00	174,00	185,00	197,00



feuerverzinkt und weiß beschichtet mit rot reflekt. Streifen				
Art.-Nr.	414.15B	414.20B	414.25B	414.30B
kg	19,5 ^B	21,5 ^B	23,5 ^C	25,0 ^C
Euro	207,00	217,00	232,00	253,00



mit Ober- und Knieholm

feuerverzinkt				
Art.-Nr.	416.15	416.20	416.25	416.30
kg	25,0 ^B	29,0 ^B	32,5 ^C	36,0 ^C
Euro	210,00	230,00	253,00	270,00



feuerverzinkt und weiß beschichtet mit rot reflekt. Streifen				
Art.-Nr.	416.15B	416.20B	416.25B	416.30B
kg	25,0 ^B	29,0 ^B	32,5 ^C	36,0 ^C
Euro	269,00	294,00	315,00	340,00

Wegesperre

feststehend, als Rahmen geschweißt,
bestehend aus:

2 ortsfeste Pfosten

Stahlrohr 70 x 70 mm, Überflur 900 mm,
Gesamthöhe 1300 mm

Holme

Stahlrohr 60 x 40 mm



Absperrpfosten

Parkplatzsperren

Stilipoller

Edelstahl

Sperrelemente

Schranken

Freiraumsusstattung

Werkenschutz

mit Oberholm



Gesamtbreite in mm	1500	2000	2500
--------------------	------	------	------

feuerverzinkt

Art.-Nr.	4014.15	4014.20	4014.25
kg	19,0 ^B	21,0 ^B	23,0 ^C
Euro	162,00	173,00	185,00



feuerverzinkt und weiß beschichtet mit rot reflekt. Streifen

Art.-Nr.	4014.15B	4014.20B	4014.25B
kg	19,0 ^B	21,0 ^B	23,0 ^C
Euro	207,00	217,00	232,00

mit Ober- und Knieholm



feuerverzinkt

Art.-Nr.	4016.15	4016.20	4016.25
kg	24,0 ^B	28,0 ^B	32,0 ^C
Euro	210,00	231,00	252,00



feuerverzinkt und weiß beschichtet mit rot reflekt. Streifen

Art.-Nr.	4016.15B	4016.20B	4016.25B
kg	24,0 ^B	28,0 ^B	32,0 ^C
Euro	269,00	291,00	315,00



Wegesperren als Rahmen geschweißt werden auftragsbezogen hergestellt.
Andere Breiten auf Anfrage. Änderungen vorbehalten. Kein Storno,
keine Rücknahme.

Absperrpfosten
Parkplatzsperrren
Stilpoller
Edelstahl
Sperrrelemente
Schranken
Freiraumsusstattung
Werkchutz

Höhenbegrenzer

ortsfest, mit Seilzugverstärkung,

Durchfahrthöhe variabel einstellbar

1800 - 2800 mm

Gesamthöhe Überflur

ca. 3000 mm

2 Standpfosten

Stahlrohr Ø 102 mm

feuerverzinkt und weiß beschichtet

Querrohr

Aluminium 100 x 50 mm

weiß beschichtet mit rot reflektierenden

Leuchtbstreifen



Höhenverstellbar

zum Einbetonieren

	Querrohrlänge	kg	Art.-Nr.	Euro
	3000 mm	78,5 c	417.302B	1065,00
	4000 mm	81,0 p	417.402B	1105,00
	5000 mm	83,5 p	417.502B	1145,00
	6000 mm	86,0 p	417.602B	1185,00
	7000 mm	91,0 p	417.702B	1225,00
	8000 mm	93,5 p	417.802B	1265,00
	9000 mm	96,0 p	417.902B	1305,00

zum Aufdübeln

3000 mm	78,5 c	417.302BP	1145,00
4000 mm	81,0 p	417.402BP	1185,00
5000 mm	83,5 p	417.502BP	1225,00
6000 mm	86,0 p	417.602BP	1265,00
7000 mm	91,0 p	417.702BP	1305,00
8000 mm	93,5 p	417.802BP	1345,00
9000 mm	96,0 p	417.902BP	1385,00



Höhenbegrenzer

horizontal schwenkbar, mit Seilzugverstärkung, Verriegelung geschlossen oder geöffnet mit Bolzen, weiß beschichtet mit rot reflektierenden Leuchtstreifen

Durchfahrtshöhe variabel einstellbar

1800 - 2800 mm

Gesamthöhe Überflur

ca. 3000 mm

1-teilig

Drehpfosten

Stahlrohr Ø 102 mm

feuerverzinkt und weiß beschichtet



Querrohr

Aluminium 100 x 50 mm

weiß beschichtet mit rot reflektierenden

Leuchtstreifen



zum Einbetonieren

Querrohrlänge	kg	für Vorhangsschloss		Dreikantverschluss		Profilzylinderschloss	
		Art.-Nr.	Euro	Art.-Nr.	Euro	Art.-Nr.	Euro
2000 mm	57,5 c	417.201VB	720,00	417.201FB	820,00	417.201ZB	885,00
2500 mm	58,5 c	417.251VB	740,00	417.251FB	840,00	417.251ZB	905,00
3000 mm	60,0 c	417.301VB	760,00	417.301FB	860,00	417.301ZB	925,00
3500 mm	61,0 c	417.351VB	780,00	417.351FB	880,00	417.351ZB	945,00
4000 mm	62,0 d	417.401VB	800,00	417.401FB	900,00	417.401ZB	965,00
4500 mm	63,5 d	417.451VB	820,00	417.451FB	920,00	417.451ZB	985,00

zum Aufdübeln

2000 mm	57,5 c	417.201VBP	760,00	417.201FBP	860,00	417.201ZBP	925,00
2500 mm	58,5 c	417.251VBP	780,00	417.251FBP	880,00	417.251ZBP	945,00
3000 mm	60,0 c	417.301VBP	800,00	417.301FBP	900,00	417.301ZBP	965,00
3500 mm	61,0 c	417.351VBP	820,00	417.351FBP	920,00	417.351ZBP	985,00
4000 mm	62,0 d	417.401VBP	840,00	417.401FBP	940,00	417.401ZBP	1005,00
4500 mm	63,5 d	417.451VBP	860,00	417.451FBP	960,00	417.451ZBP	1025,00



Höhenbegrenzer

feuerverzinkt und weiß beschichtet mit rot reflektierenden Leuchtstreifen



feststehend, 100 x 100 mm zum Einbetonieren

2 Pfosten aus Stahlrohr 100 x 100 mm,
Gesamthöhe: ca. 3000 mm
1 Querholm aus Alu-Rohr, 100 x 50 mm,
Durchfahrtshöhe ca. 2300 mm

Gesamtbreite	kg	Art.-Nr.	Euro
3000 mm	66,2 ^c	417.32B	755,00
4000 mm	68,5 ^d	417.42B	820,00
5000 mm	71,0 ^d	417.52B	890,00
6000 mm	73,5 ^d	417.62B	955,00

feststehend, 70 x 70 mm zum Einbetonieren

2 Pfosten aus Stahlrohr 70 x 70 mm,
Gesamthöhe: ca. 2500 mm
1 Querholm 60 x 40 mm, Stahlrohr
Durchfahrtshöhe ca. 2000 mm

3000 mm	38,5 ^c	417.30B	447,00
4000 mm	44,0 ^d	417.40B	495,00

feststehend, 100 x 100 mm zum Aufdübeln

2 Pfosten aus Stahlrohr 100 x 100 mm,
Gesamthöhe: ca. 3000 mm
1 Querholm aus Alu-Rohr, 100 x 50 mm,
Durchfahrtshöhe ca. 2300 mm

Gesamtbreite	kg	Art.-Nr.	Euro
3000 mm	66,2 ^c	417.32BP	835,00
4000 mm	68,5 ^d	417.42BP	900,00
5000 mm	71,0 ^d	417.52BP	970,00
6000 mm	73,5 ^d	417.62BP	1035,00

feststehend, 70 x 70 mm zum Aufdübeln

2 Pfosten aus Stahlrohr 70 x 70 mm,
Gesamthöhe: ca. 2500 mm
1 Querholm 60 x 40 mm, Stahlrohr
Durchfahrtshöhe ca. 2000 mm

3000 mm	38,5 ^c	417.30BP	527,00
4000 mm	44,0 ^d	417.40BP	575,00



schwenkbar, 70 x 70 mm zum Einbetonieren

1 Pfosten

aus Stahlrohr 70 x 70 mm
ortsfest, zum Einbetonieren,
Gesamthöhe: ca. 2500 mm

1 Pfosten

aus Stahlrohr 70 x 70 mm
lösbar, mit Dreikantverschluss
inkl. Bodenhülse Typ 470.10
ca. 500 mm Unterflur

1 Querholm

aus Stahlrohr 60 x 40 mm
Durchfahrtshöhe ca. 2000 mm

Gesamtbreite

3000 mm
4000 mm

kg

42,5 ^B
45,0 ^C

Art.-Nr.

417.31B
417.41B

Euro

520,00
565,00



Als Zubehör erhältlich:

Für alle Höhenbegrenzer mit Querholm 100 x 50 mm.

Barriere aus Alurohr

Ø 40 mm, weiß beschichtet mit rot reflektierenden
Streifen, mit Universalbefestigung inkl. Kette zur Befestigung
am Querholm des Höhenbegrenzers



Achtung: Die (maximale) Durchfahrtshöhe des Höhenbegrenzers
verringert sich durch die Barriere um ca. 200 mm.



Länge	kg	Art.-Nr.	Euro
Länge 2000 mm	2,1 ^B	417.B02	81,10
Länge 3000 mm	3,2 ^C	417.B03	87,10
Länge 4000 mm	4,3 ^C	417.B04	101,00
Länge 6000 mm	6,4 ^D	417.B06	129,00

Halterung für Hinweisschild

zur Befestigung am Querholm des
Höhenbegrenzers, passend für Schildgröße
Ø 420 mm, feuerverzinkt, weiß beschichtet



417.98



417.97

Universalhalterung mit Fixierbügel
für Höhenbegrenzer mit Querrohr 100 x 50 mm

Halterung zum seitlichen Anschrauben

kg

0,8 ^A

Art.-Nr.

417.98

Euro

40,80

0,7 ^A

417.97

40,80

Sichert Einfahrten, Hallen mit eingeschränktem Höhenmaß, Unterführungen etc.



Barriere

Aluminiumprofil
Höhe 100 mm, mit seitlichen Schutzkappen, weiß beschichtet mit rot reflektierenden Streifen, inkl. 2 x 1 m Stahlkette verzinkt



	Länge	kg	Art.-Nr.	Euro
einseitig reflektierend	2000 mm	3,5 ^B	4117.20B	107,00
	3000 mm	5,0 ^C	4117.30B	136,00
	4000 mm	6,0 ^D	4117.40B	165,00
	5000 mm	7,0 ^D	4117.50B	194,00
	6000 mm	8,5 ^D	4117.60B	223,00
beidseitig reflektierend	2000 mm	3,5 ^B	4217.20B	120,00
	3000 mm	5,0 ^C	4217.30B	156,00
	4000 mm	6,0 ^D	4217.40B	192,00
	5000 mm	7,0 ^D	4217.50B	228,00
	6000 mm	8,5 ^D	4217.60B	228,00

Effektiver und gut sichtbarer Anfahrtschutz für Säulen, Torlaibungen, etc.

Kantenschutzwinkel

aus Aluminiumblech
mit 4 Bohrungen Ø 8 mm zum Andübeln
Höhe 1000 mm
Winkelmaß 120 mm
weiß / rot reflektierend



kg	1,3 ^A	1,3 ^A
Art.-Nr.	4317RB	4317LB
Euro	35,90	35,90



Diese Artikel sind auch in gelb / schwarz lieferbar; siehe Werkschutz Seite 194

Höhenbegrenzer Mobil

auf Beton-Aufstellvorrichtung (600 kg, Art.-Nr. 3F120) zu Montieren mittels unten am Standpfosten angeschweißter Adapterplatte, per Stapler oder Kran positionierbar, optional mit Art.-Nr. 70670N einsetzbar zum Ausnivellieren von Bodenunebenheiten.

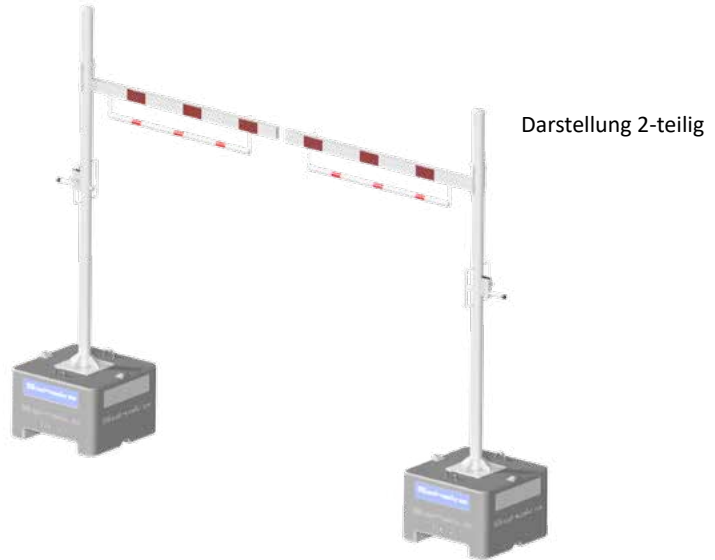

Querrohrlänge	kg	für Vorhangschloss		Dreikantverschluss		Profilzylinderschloss	
		Art.-Nr.	Euro	Art.-Nr.	Euro	Art.-Nr.	Euro
2000 mm	657,5 ◻	417.201VBPM	1340,00	417.201FBPM	1440,00	417.201ZBPM	1505,00
2500 mm	658,5 ◻	417.251VBPM	1360,00	417.251FBPM	1460,00	417.251ZBPM	1525,00
3000 mm	660,0 ◻	417.301VBPM	1380,00	417.301FBPM	1480,00	417.301ZBPM	1545,00
3500 mm	661,0 ◻	417.351VBPM	1400,00	417.351FBPM	1500,00	417.351ZBPM	1565,00
4000 mm	662,0 ▽	417.401VBPM	1420,00	417.401FBPM	1520,00	417.401ZBPM	1585,00
4500 mm	663,5 ▽	417.451VBPM	1440,00	417.451FBPM	1540,00	417.451ZBPM	1605,00

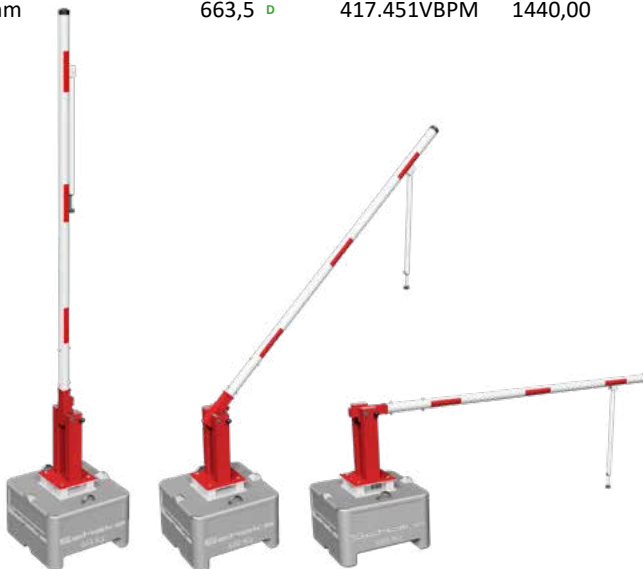

Mobile Handschranke

Die mobile Handschranke ist für den Einsatz bei Baustellenzufahrten, Umbauten oder anderweitigen temporären Zufahrtsbeschränkungen vorgesehen. Durch den Entfall der Fundamentarbeiten, kann die Schranke schnell und sicher aufgestellt werden. Für die Standfestigkeit sorgt unsere Beton-Aufstellvorrichtung mit einem Gewicht von 600 kg

lichte Weite	kg	für Vorhangschloss		Dreikantverschluss	
		Art.-Nr.	Euro	Art.-Nr.	Euro
3000 mm	645,5 ◻	415.31VPBM	1640,00	415.31FPBM	1735,00
4000 mm	648,0 ▽	415.41VPBM	1690,00	415.41FPBM	1785,00
5000 mm	651,0 ▽	415.51VPBM	1740,00	415.51FPBM	1835,00
6000 mm	652,0 ▽	415.61VPBM	1800,00	415.61FPBM	1895,00
7000 mm	655,0 ▽	415.71VPBM	1870,00	415.71FPBM	1965,00

Profilzylinderschloss

Dreikantverschluss und Profilzylinderschloss

lichte Weite	kg	Art.-Nr.	Euro	Art.-Nr.	Euro
3000 mm	646,5 ◻	415.31ZPBM	1745,00	415.31FZPBM	1870,00
4000 mm	649,5 ▽	415.41ZPBM	1795,00	415.41FZPBM	1920,00
5000 mm	651,5 ▽	415.51ZPBM	1845,00	415.51FZPBM	1970,00
6000 mm	654,5 ▽	415.61ZPBM	1905,00	415.61FZPBM	2030,00
7000 mm	656,5 ▽	415.71ZPBM	1975,00	415.71FZPBM	2100,00

Schutzgeländer als Sicherheitsgeländer für den besonderen Gefahrenbereich. Das Geländersystem ist zum Einbetonieren oder zum Aufdübeln mit Bodenplatte lieferbar.



Schutzgeländer

Stahlrohr 70 x 70 mm
mit Ober- und Knieholm
Stahlrohr 60 x 40 mm,
Höhe ca. 1000 mm
Überflur, verschraubbar

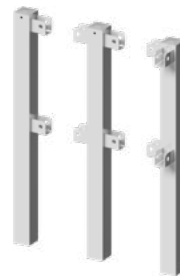

feuerverzinkt

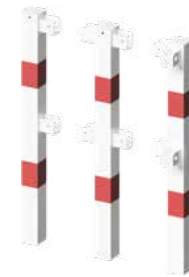

feuerverzinkt und weiß beschichtet mit rot reflektierenden Streifen

Standpfosten zum Einbetonieren

- Endpfosten**
für Ober- und Knieholm
- Mittelpfosten**
für Ober- und Knieholm
- Eckpfosten**
für Ober- und Knieholm 90°

kg	Art.-Nr.	Euro	Art.-Nr.	Euro
8,0 ^A	4270	90,20	4270B	102,00
8,5 ^A	4271	107,00	4271B	112,00
8,5 ^A	4273	102,00	4273B	115,00

Standpfosten zum Aufdübeln

mit Bodenplatte 100 x 150 mm

- Endpfosten**
für Ober- und Knieholm
- Mittelpfosten**
für Ober- und Knieholm
- Eckpfosten**
für Ober- und Knieholm 90°

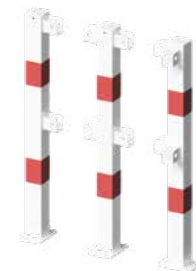

kg	Art.-Nr.	Euro	Art.-Nr.	Euro
6,5 ^A	4270P	96,50	4270PB	109,00
7,0 ^A	4271P	106,00	4271PB	118,00
7,0 ^A	4273P	109,00	4273PB	120,00

Querholm

Stahlrohr 60 x 40 mm
inkl. Befestigungsschrauben



Rohrlänge	kg	Art.-Nr.	Euro	Art.-Nr.	Euro
800 mm	3,0 ^A	4208	31,10	4208B	35,90
1300 mm	5,0 ^A	4213	41,10	4213B	47,50
1800 mm	7,0 ^B	4218	49,20	4218B	56,90
2300 mm	8,5 ^B	4223	57,20	4223B	66,50



Die Querholme werden einfach in die Aufnahmelaschen der Standpfosten eingelegt und mittels Schrauben fixiert. (Ohne Verschraubung auch als temporäre Absicherung nutzbar). Auch in gelb / schwarz lieferbar; siehe Werkchutz.

Schutzgeländer

Trennen von Fahrwegen, Fußwegen etc.
Die Montage ist denkbar einfach:
zusammenstecken, einbetonieren
oder aufdübeln.

Schutzgeländer

Stahlrohr Ø 48 mm
variabel steckbar,
Höhe 1000 mm Überflur



Standpfosten zum Einbetonieren



Standpfosten zum Aufdübeln

mit Bodenplatte 100 x 150 mm



	kg	feuerverzinkt		feuerverzinkt und weiß beschichtet mit rot reflektierenden Streifen	
		Art.-Nr.	Euro	Art.-Nr.	Euro
Endpfosten	5,5 ^A	448.80	61,10	448.80B	73,10
Mittelpfosten	7,5 ^A	448.81	65,70	448.81B	77,70
Eckpfosten	9,5 ^A	448.815	65,00	448.815B	83,30



	kg	feuerverzinkt		feuerverzinkt und weiß beschichtet mit rot reflektierenden Streifen	
		Art.-Nr.	Euro	Art.-Nr.	Euro
Endpfosten	5,0 ^A	448.80P	68,00	448.80PB	80,10
Mittelpfosten	7,0 ^A	448.81P	72,60	448.81PB	84,80
Eckpfosten	9,0 ^A	448.815P	72,50	448.815PB	97,30

Querholm

Stahlrohr Ø 48 mm



Rohrlänge	Rastermaß	kg	feuerverzinkt		feuerverzinkt und weiß beschichtet mit rot reflektierenden Streifen	
			Art.-Nr.	Euro	Art.-Nr.	Euro
500 mm	1000 mm	1,5 ^A	448.42	18,00	448.42B	23,50
1000 mm	1500 mm	3,0 ^A	448.43	24,40	448.43B	29,10
1500 mm	2000 mm	4,5 ^B	448.44	30,60	448.44B	36,00



Befestigungsschraubensatz siehe Seite 49 auch in gelb / schwarz lieferbar, siehe Werkschutz, Seite 189

Absperrpfosten

Parkplatzsperrren

Stilpoller

Edelstahl

Sperrlemente

Schranken

Freiraumsusstattung

Werkschutz

Absperrpfosten

Parkplatzsperrn

Stilpoller

Edelstahl

Sperrrelemente

Schranken

Freiraumsstattung

Werkchutz

Schutzzaungitter
für besondere Gefahrenbereiche

Anwendungsbeispiel:



Die Befestigung der Zaunfelder an den senkrechten Pfosten ist so konstruiert, dass die unterschiedlichsten Grad- bzw. Winkelstellungen ausgeführt werden können. Bei den Querholmen der Zaunfelder zeigt immer eine Kante der Vierkantrohre nach oben, um Turnkünste zu verhindern.

Zaunfeld

Querrohre aus Stahlrohr 40 x 40 mm, mit Füllstäben Stahlrohr Ø 20 mm verschweißt.
Abstand zwischen den senkrechten Füllstäben: 100 mm, Höhe: 950 mm
Komplethöhe eingebaut: 1050 mm



418.15BR

Achsabstand	kg	Art.-Nr.	Euro	
feuerverzinkt	750 mm	16,5 ^B	418.07	95,30
	1500 mm	23,0 ^B	418.15	165,00
	2000 mm	31,0 ^B	418.20	214,00
feuerverzinkt und weiß beschichtet	750 mm	16,5 ^B	418.07BW	124,00
	1500 mm	23,0 ^B	418.15BW	209,00
	2000 mm	31,0 ^B	418.20BW	264,00
feuerverzinkt und rot beschichtet	750 mm	16,5 ^A	418.07BR	124,00
	1500 mm	23,5 ^B	418.15BR	209,00
	2000 mm	31,0 ^B	418.20BR	264,00

Standpfosten

Stahlrohr 60 x 60 mm, mit aufgeschweißter Stahlkappe, zum Einbetonieren
Gesamthöhe: 1500 mm

Mittelpfosten mit 4 Verbindungslaschen

feuerverzinkt	6,0 ^B	418.00	66,80
feuerverzinkt und weiß beschichtet	6,0 ^B	418.00B	82,80

Endpfosten mit 2 Verbindungslaschen

feuerverzinkt	6,0 ^B	418.02	61,30
feuerverzinkt und weiß beschichtet	6,0 ^B	418.02B	76,50



418.00

418.02



Andere Farbgebung möglich, siehe Farbauswahl Seite 7



Schutzgeländer

werden aus vorgefertigten Verbindungsteilen vor Ort montiert. Durch die Gelenkscharniere ist die Absperrung überaus flexibel zu gestalten. Die Gelenkscharniere können sowohl vertikal als auch horizontal bis 90° eingesetzt werden.



Standpfosten für Oberholm

Zum Einbetonieren

	kg	feuerverzinkt		feuerverzinkt und beschichtet (RAL 7016)	
		Art.-Nr.	Euro	Art.-Nr.	Euro
Stahlrohr Ø 60 mm, Alukugelkopf Gesamtlänge ca. 1500 mm					
Endpfosten für Oberholm	5,4 B	467.01	72,90	467.01B	88,20
Mittelpfosten für Oberholm	5,4 B	467.02	91,40	467.02B	107,00
Eckpfosten für Oberholm	5,4 B	467.03	94,20	467.03B	110,00

Standpfosten für Ober- und Knieholm

Zum Einbetonieren

Endpfosten für Ober- und Knieholm	5,4 B	467.11	91,40	467.11B	107,00
Mittelpfosten für Ober- und Knieholm	5,4 B	467.12	127,00	467.12B	143,00
Eckpfosten für Ober- und Knieholm	5,4 B	467.13	136,00	467.13B	152,00

Standpfosten für Rabattengeländer

Zum Einbetonieren

Stahlrohr Ø 60 mm, mit Alukugelkopf, Gesamtlänge ca. 800 mm					
Endpfosten	2,9 B	467.04	66,60	467.04B	79,70
Mittelpfosten	2,9 B	467.05	84,90	467.05B	98,00
Eckpfosten	2,9 B	467.06	87,90	467.06B	101,00

Querholm für Schutzgeländer

oder Rabattengeländer

Stahlrohr Ø 33,7 mm, Länge 2000 mm
inkl. Alu-Verbindungs-muffen für geraden,
waagerechten Verlauf

	5,5 B	467.20	46,40	467.20B	58,80
--	-------	--------	-------	---------	-------

Aluminium-Gelenkstück

bis 90° einsetzbar, für unterschiedliche
Steigungen und Winkelstellungen

	0,5 B	467.24	47,40	467.24B	55,20
--	-------	--------	-------	---------	-------



Sperrschutz von Sportfeldern oder sonstige Absperungen von Veranstaltungsplätzen.

Barriere
aus Stahlrohr \varnothing 60 mm
feuerverzinkt

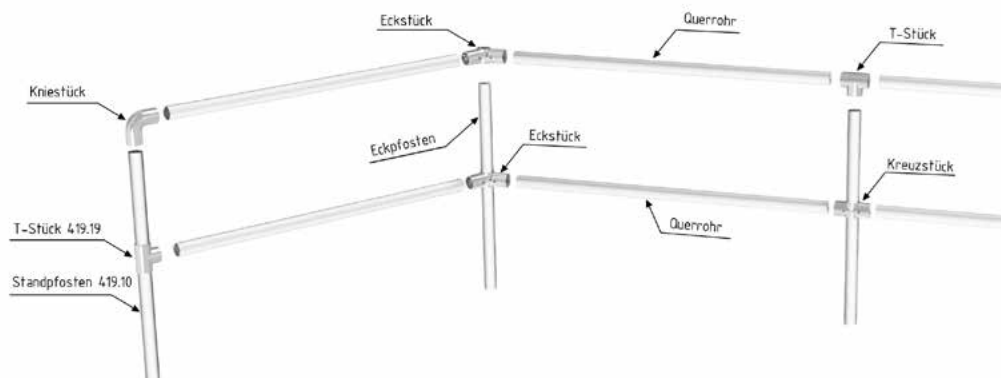

	Länge	kg	Art.-Nr.	Euro
Standpfosten	1500 mm	4,3 ^B	419.10	27,20
Eckpfosten	1500 mm	4,3 ^B	419.105	28,80
Querrohr	1500 mm	4,3 ^B	419.11	27,20
	2000 mm	5,8 ^B	419.12	31,30
	2500 mm	7,2 ^C	419.13	35,60
	3000 mm	8,6 ^C	419.14	41,40



Aluminium-Kniestück	0,3 ^A	419.18	13,70
Aluminium-T-Stück	0,3 ^A	419.19	13,10
Aluminium-Kreuzstück	0,2 ^A	419.09	14,20
2 Halbschalen mit 2 Schrauben und Muttern			
Aluminium-Eckstück	0,4 ^A	419.08	15,00
2 Halbschalen mit Schraube und Mutter			

Schutzzaungitter

für die Absicherung von Böschungen, Flussläufen oder auch Einfriedungen etc.



418.35

Zaunfeld-Element	kg	Art.-Nr.	Euro
Stahlrohr \varnothing 33,7 mm mit \varnothing 16 mm Füllstäben und angeschweißten Verbindungslaschen Achsabstand: 1500 mm, bis ca. 90° einsetzbar Höhe: 900 mm			
feuerverzinkt	11,8 ^B	418.35	170,00
feuerverzinkt und weiß beschichtet	11,8 ^B	418.35B	216,00

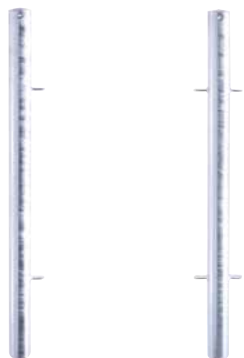

418.42

418.44

Standpfosten			
Stahlrohr \varnothing 60 mm, zum Einbetonieren Gesamtlänge: ca. 1500 mm			
Endpfosten mit 2 Verbindungslaschen			
feuerverzinkt	5,5 ^B	418.42	43,50
feuerverzinkt und weiß beschichtet	5,5 ^B	418.42B	57,00
Mittelpfosten mit 4 Verbindungslaschen			
feuerverzinkt	5,5 ^B	418.44	48,20
feuerverzinkt und weiß beschichtet	5,5 ^B	418.44B	61,80

Verkehrsschutzsystem

Sichert Verkehrswege, trennt Fahrbahnen, als Personenschutz und Leitsystem etc. einsetzbar. Montage denkbar einfach vor Ort durch vorgefertigte Elemente, die problemlos ausgewechselt werden können. Aufstellungen im Winkel an Steigungen und Gefällen. Pulverbeschichtet in gängigen RAL-Farben (Farbauswahl siehe Seite 7).



mit Abdeckkappe

mit Kugelkopf

Standpfosten

Stahlrohr Ø 60 mm, zum Einbetonieren mit Erdanker

	Länge	kg	Art.-Nr.	Euro	feuerverzinkt Art.-Nr.	Euro
mit Abdeckkappe	1500 mm	4,5 B	419.600	33,10	419.600B	43,70
mit Kugelkopf	1500 mm	4,5 B	419.602	50,60	419.602B	61,20

Standpfosten

Stahlrohr Ø 60 mm, zum Aufdübeln mit Bodenplatte 100 x 150 mm

mit Abdeckkappe	1000 mm	4,5 A	419.601	40,20	419.601B	51,30
mit Kugelkopf	1000 mm	4,5 A	419.603	59,50	419.603B	70,10

Querrohr

Stahlrohr Ø 60 mm, inkl. Verbindungselemente

Rastermaß: 1130 mm	1000 mm	4,5 A	419.610	39,30	419.610B	50,60
Rastermaß: 1630 mm	1500 mm	5,5 B	419.615	44,70	419.615B	55,90
Rastermaß: 2130 mm	2000 mm	6,5 B	419.620	50,00	419.620B	67,10
Rastermaß: 2630 mm	2500 mm	8,0 C	419.625	56,90	419.625B	76,30

Ersatz-Verbindungselement

(lose) für Verkehrsschutzgitter-System (Schelle, Spreizstück, Kunststoffteller, Schraube und Mutter)

	0,3 A	419.699	20,50	419.699B	25,40
--	-------	---------	-------	----------	-------



Andere Farbgebung möglich, siehe Farbauswahl Seite 7









Stadtzaun

Stadtzaun für die Sicherheit, mit perfekter Linienführung auch im Kurvenbereich durch Scharnierlaschen.



Standpfosten

Stahlrohr 70 x 70 mm, mit verschweißter Stahlkappe, feuerverzinkt und beschichtet DB 703, Höhe Überflur 1000 mm, zum Einbetonieren

	kg	Flachkopf Art.-Nr.	Euro		Zierkopf Art.-Nr.	Euro	
Mittelpfosten	7,9 ^A	418.7804B	81,60		418.7814B	95,10	
Endpfosten	7,9 ^A	418.7802B	73,00		418.7812B	86,50	

Zaunelement

horizontale Stahlrohre 30 x 30 mm
diagonale Stahlrohre 25 x 25 mm

Achsabstand

1000 mm	7,2 ^B	418.710B	124,00
1500 mm	10,4 ^B	418.715B	136,00

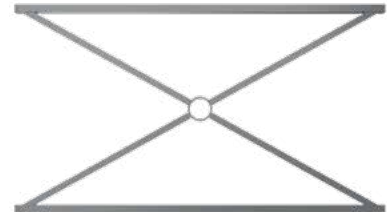

Die Befestigung der Zaunfelder an den senkrechten Pfosten ist so konstruiert, dass die unterschiedlichsten Grad- bzw. Winkelstellungen ausgeführt werden können.

Sonderfarbe RAL 3004



Stadtzaun

für die Sicherheit im Stadtgebiet, perfekte Linienführung, umgebungsneutral

Stadtzaunelement

Senkrechte Stahlrohre \varnothing 76 mm
 horizontale Stahlrohre 30 x 30 mm
 diagonale Stahlrohre 25 x 25 mm
 Gesamthöhe 1200 mm
 feuerverzinkt und beschichtet DB 703

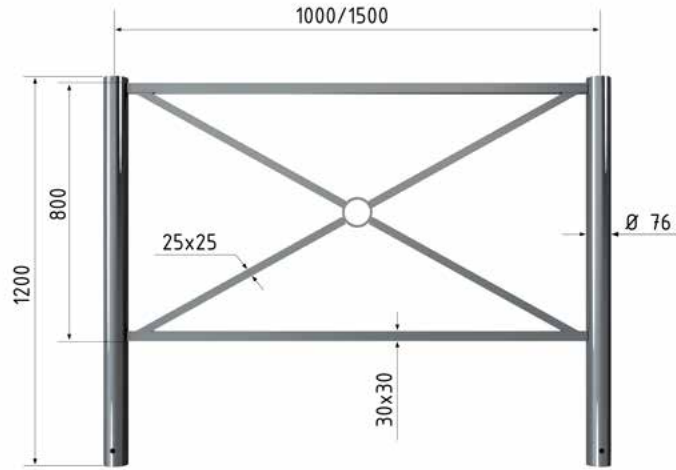

	Länge	kg	Art.-Nr.	Euro
mit Flachkopf	1000 mm	18,0 ^B	418.7040B	182,00
mit Flachkopf	1500 mm	21,0 ^B	418.7045B	195,00
mit Kugelkopf	1000 mm	18,0 ^B	418.7440B	189,00
mit Kugelkopf	1500 mm	21,0 ^B	418.7445B	200,00



Sonderfarbe RAL 3004



Andere Farbgebung möglich, siehe Farbauswahl Seite 7

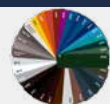

Absperrpfosten

Absperrbarrieren

Eine stabile, formschöne Absperrung in Verbindung mit unserem Pfostentyp 478B



Parkplatzsperrren

Stilpoller

Edelstahl

Sperrlemente

Schranken

Freiraumsstattung

Werkchutz



Standpfosten

Stahlrohr \varnothing 76 mm, mit Kugelkopf, feuerverzinkt und beschichtet RAL 7016, Gesamtlänge ca. 1300 mm

	kg	Art.-Nr.	Euro
Endpfosten mit 2 Anschlusslaschen	7,0 ^A	478.02B	115,00
Mittelpfosten mit 4 Anschlusslaschen	7,0 ^A	478.04B	118,00
Bodenrosette anschraubbar	1,3 ^A	478RB	15,20



Rahmen-Element

Stahlrohr \varnothing 33,7 mm, mit angeschweißten Verbindungslaschen, Achsabstand: 2000 mm (Pfostenmitte bis Pfostenmitte), bis 90° einsetzbar

feuerverzinkt und beschichtet RAL 7016	8,0 ^B	478.20B	145,00
--	------------------	---------	--------

Rabattengeländer mit Querholm aus Flachstahl

Überflur, feuerverzinkt und grün beschichtet (RAL 6005). Problemlose Handhabung bei Montage und Aufstellung



Standpfosten

Stahlrohr \varnothing 60 mm, mit Kugelkopf und Muffen, Gesamtlänge ca. 800 mm

	kg	Art.-Nr.	Euro
Endpfosten	3,0 ^A	40673B	88,70
Mittelpfosten	3,0 ^A	40674B	91,40
Eckpfosten	3,0 ^A	40675B	91,50



Flachstahl 45 x 15 mm

feuerverzinkt und beschichtet

Gesamtlänge 1000 mm	5,5 ^A	40676B	38,50
Gesamtlänge 1500 mm	8,0 ^B	40677B	47,40
Gesamtlänge 2000 mm	10,5 ^B	40678B	56,80

Schranken

Drehschranken
Wegeschraken
Handschranken



Absperrpfosten

Parkplatzsperrren

Stilipoller

Edelstahl

Sperrelemente

Schranken

Freiraumsusstattung

Werkschutz

Drehbare Gatterschranke

Horizontal schwenkbare Schranke ohne Auflagepfosten. Verriegelung geschlossen oder geöffnet mit Steckbolzen, vorgerichtet für Vorhangschloss oder Dreikantverschluss nach DIN 3223 bzw. Profilzylinderschloss.

Drehpfosten: Stahlrohr \varnothing 102 mm
Schrankenbaum: Stahlrohr \varnothing 60 mm
Höhe: ca. 950 mm Überflur



zum Einbetonieren, feuerverzinkt

Gesamtbreite	kg	für Vorhangschloss		Dreikantverschluss		Profilzylinderschloss	
		Art.-Nr.	Euro	Art.-Nr.	Euro	Art.-Nr.	Euro
1500 mm	33,0 ^B	413.151V	520,00	413.151F	620,00	413.151Z	680,00
2000 mm	36,5 ^B	413.201V	540,00	413.201F	640,00	413.201Z	700,00
2500 mm	40,0 ^C	413.251V	560,00	413.251F	660,00	413.251Z	720,00
3000 mm	43,5 ^C	413.301V	580,00	413.301F	680,00	413.301Z	740,00
3500 mm	47,0 ^C	413.351V	600,00	413.351F	700,00	413.351Z	760,00

zum Einbetonieren, feuerverzinkt und rot beschichtet mit weiß reflektierenden Ringen

Gesamtbreite	kg	für Vorhangschloss		Dreikantverschluss		Profilzylinderschloss	
		Art.-Nr.	Euro	Art.-Nr.	Euro	Art.-Nr.	Euro
1500 mm	33,0 ^B	413.151VB	585,00	413.151FB	690,00	413.151ZB	735,00
2000 mm	36,5 ^B	413.201VB	605,00	413.201FB	710,00	413.201ZB	755,00
2500 mm	40,0 ^C	413.251VB	625,00	413.251FB	730,00	413.251ZB	775,00
3000 mm	43,5 ^C	413.301VB	645,00	413.301FB	750,00	413.301ZB	795,00
3500 mm	47,0 ^C	413.351VB	665,00	413.351FB	770,00	413.351ZB	815,00

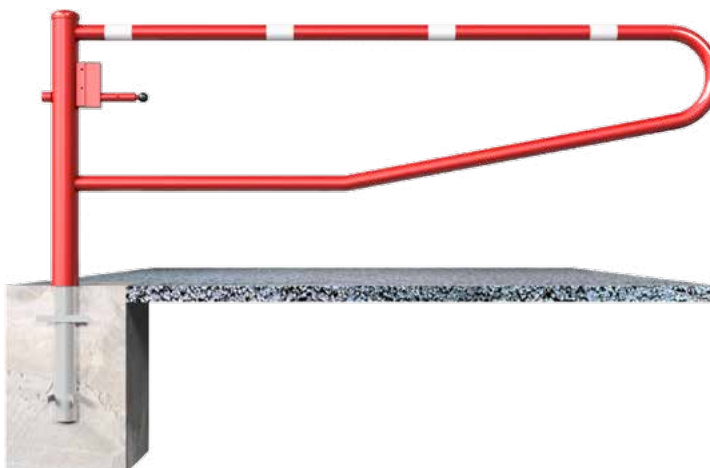

Empfohlene Fundamentmaße:
 Breite 550 x 550 mm
 Tiefe 900 mm

Optional mit Bodenplatte zum Aufdübeln

Bodenplatte 360 x 360 x 8 mm inkl. 4 Bohrungen \varnothing 21 mm Lochabstand 260 x 260 mm	Art.-Nr. mit P erweitern. Aufpreis: 40,00 Euro
--	--

Drehbare Wegesperre

Horizontal schwenkbare Schranke ohne Auflagepfosten. Verriegelung geschlossen oder geöffnet, mit Bolzen, der selbsttätig einrastet und in vier Stellungen verriegelt (alle 90°), vorgerichtet für Vorhangschloss oder mit Dreikantverschluss nach DIN 3223 bzw. Profilzylinderschloss.

Drehpfosten: Stahlrohr \varnothing 102 mm
Schrankenbaum: Stahlrohr 60 x 40 mm
Höhe: ca. 950 mm Überflur



zum Einbetonieren, feuerverzinkt

Gesamtbreite	kg	für Vorhangschloss		Dreikantverschluss		Profilzylinderschloss	
		Art.-Nr.	Euro	Art.-Nr.	Euro	Art.-Nr.	Euro
1500 mm	33,0 ^B	4013.15V	495,00	4013.15F	595,00	4013.15Z	660,00
2000 mm	37,0 ^B	4013.20V	515,00	4013.20F	615,00	4013.20Z	680,00
2500 mm	41,0 ^C	4013.25V	535,00	4013.25F	635,00	4013.25Z	700,00
3000 mm	44,5 ^C	4013.30V	555,00	4013.30F	655,00	4013.30Z	720,00
3500 mm	48,0 ^C	4013.35V	575,00	4013.35F	675,00	4013.35Z	740,00

zum Einbetonieren, feuerverzinkt und weiß beschichtet mit rot reflektierenden Ringen

Gesamtbreite	kg	für Vorhangschloss		Dreikantverschluss		Profilzylinderschloss	
		Art.-Nr.	Euro	Art.-Nr.	Euro	Art.-Nr.	Euro
1500 mm	33,0 ^B	4013.15VB	565,00	4013.15FB	670,00	4013.15ZB	715,00
2000 mm	37,0 ^B	4013.20VB	585,00	4013.20FB	690,00	4013.20ZB	735,00
2500 mm	41,0 ^C	4013.25VB	605,00	4013.25FB	710,00	4013.25ZB	755,00
3000 mm	44,5 ^C	4013.30VB	625,00	4013.30FB	730,00	4013.30ZB	775,00
3500 mm	48,0 ^C	4013.35VB	645,00	4013.35FB	750,00	4013.35ZB	795,00



Empfohlene Fundamentmaße:
 Breite 550 x 550 mm
 Tiefe 900 mm

Optional mit Bodenplatte zum Aufdübeln

Bodenplatte

360 x 360 x 8 mm inkl. 4 Bohrungen \varnothing 21 mm
 Lochabstand 260 x 260 mm

Art.-Nr. mit **P** erweitern.

Aufpreis: 40,00 Euro

Drehschranke

Horizontal schwenkbare Schranke mit Seilzugverstärkung. Verriegelung geschlossen oder geöffnet, mit Bolzen, der in vier Stellungen verriegelt (alle 90°), vorgerichtet für Vorhangschloss oder mit Dreikantverschluss nach DIN 3223 bzw. Profilzylinderschloss.

Drehpfosten: Stahlrohr \varnothing 102 mm, feuerverzinkt und rot beschichtet
Schrankenbaum: Aluminiumrohr 100 x 50 mm, weiß beschichtet mit rot refl. Streifen
 Höhe: ca. 950 mm Überflur



zum Einbetonieren

Schrankenbaumlänge	kg	für Vorhangschloss		Dreikantverschluss		Profilzylinderschloss	
		Art.-Nr.	Euro	Art.-Nr.	Euro	Art.-Nr.	Euro
1500 mm	32,0 ^B	4113.15VB	550,00	4113.15FB	660,00	4113.15ZB	710,00
2000 mm	33,0 ^B	4113.20VB	570,00	4113.20FB	680,00	4113.20ZB	730,00
2500 mm	34,0 ^C	4113.25VB	590,00	4113.25FB	700,00	4113.25ZB	750,00
3000 mm	35,0 ^C	4113.30VB	610,00	4113.30FB	720,00	4113.30ZB	770,00
3500 mm	36,0 ^C	4113.35VB	630,00	4113.35FB	740,00	4113.35ZB	790,00

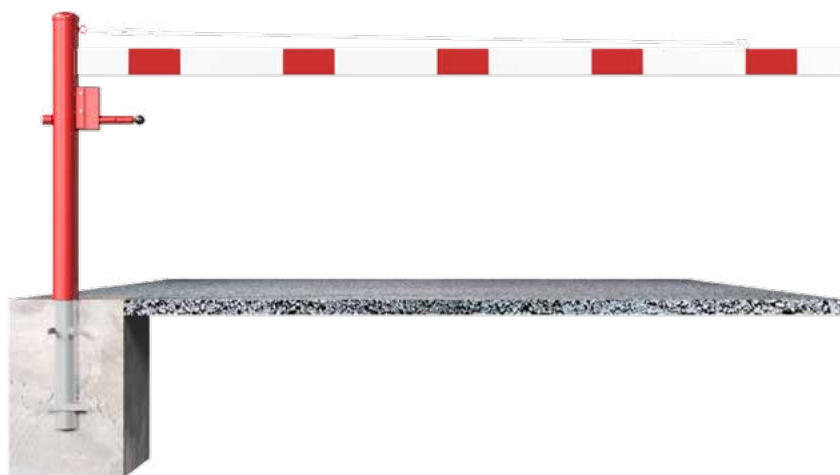

Empfohlene Fundamentmaße:
 Breite 550 x 550 mm
 Tiefe 900 mm



Optional mit Bodenplatte zum Aufdübeln

Bodenplatte

360 x 360 x 8 mm inkl. 4 Bohrungen \varnothing 21 mm
 Lochabstand 260 x 260 mm

Art.-Nr. mit P erweitern.
Aufpreis: 40,00 Euro

Drehschranke

Horizontal schwenkbare Schranke mit Diagonalverstrebung und Seilzugverstärkung. Verriegelung am Drehpfosten geschlossen oder geöffnet, mit Bolzen, der in vier Stellungen verriegelt (alle 90°), vorgerichtet für Vorhangschloss oder mit Dreikantverschluss nach DIN 3223 bzw. Profilzylinderschloss, inkl. zwei Auflagepfosten.

Drehpfosten: Stahlrohr \varnothing 102 mm, feuerverzinkt und rot beschichtet

Schrankenbaum: Aluminiumrohr 100 x 50 mm, weiß beschichtet mit rot refl. Streifen

Auflagepfosten: Stahlrohr 70 x 70 mm, feuerverzinkt und rot beschichtet (2 Stück)

Höhe: ca. 950 mm Überflur

zum Einbetonieren



Schrankenbaumlänge	kg	für Vorhangschloss		Dreikantverschluss		Profilzylinderschloss	
		Art.-Nr.	Euro	Art.-Nr.	Euro	Art.-Nr.	Euro
3000 mm	58,0 c	4213.30VB	755,00	4213.30FB	810,00	4213.30ZB	880,00
3500 mm	60,0 c	4213.35VB	780,00	4213.35FB	835,00	4213.35ZB	905,00
4000 mm	62,0 p	4213.40VB	805,00	4213.40FB	860,00	4213.40ZB	930,00
4500 mm	64,0 p	4213.45VB	830,00	4213.45FB	885,00	4213.45ZB	955,00
5000 mm	66,0 p	4213.50VB	855,00	4213.50FB	910,00	4213.50ZB	980,00
5500 mm	68,0 p	4213.55VB	880,00	4213.55FB	935,00	4213.55ZB	1005,00
6000 mm	70,0 p	4213.60VB	905,00	4213.60FB	960,00	4213.60ZB	1030,00

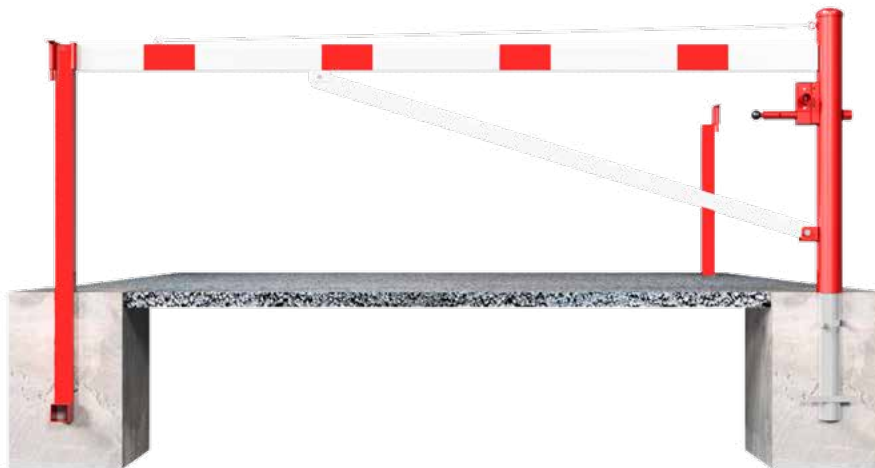

Empfohlene Fundamentmaße:

Drehpfosten

Breite 550 x 550 mm
Tiefe 900 mm

Auflagepfosten

Breite 400 x 400 mm
Tiefe 900 mm

Optional mit Bodenplatten zum Aufdübeln

Bodenplatten

1x Bodenplatte Drehpfosten 360 x 360 x 8 mm
inkl. 4 Bohrungen \varnothing 21 mm, Lochabstand 260 x 260 mm.
2x Bodenplatten Auflagepfosten 220 x 220 x 8 mm
inkl. 4 Bohrungen \varnothing 21 mm, Lochabstand 140 x 140 mm

Art.-Nr. mit **P** erweitern

Aufpreis: 80,00 Euro



Wegeschanke

Hauptstütze: Stahlkonstruktion 70 x 70 mm Vierkantrrohr mit Bodenplatte 360 x 360 x 8 mm, zum Aufdübeln, inkl. 4 Bohrungen Ø 20 mm für Anker, feuerverzinkt und rot pulverbeschichtet

Auflagepfosten: Stahlrohr 70 x 70 mm mit Bodenplatte 220 x 220 x 8 mm, inkl. 4 Bohrungen Ø 20 mm für Anker

Schrankenbaum: starkwandiges Ø 80 mm Aluminiumrohr mit Gegengewicht, weiß pulverbeschichtet mit rot reflektierenden Streifen

Verschluss: an der Auflagestütze Arretierung bei geöffneter Schranke mit Steckbolzen an der Hauptstütze

Gesamtbreite: lichte Weite + ca. 900 mm
Höhe: ca. 950 mm Überflur



lichte Weite	kg	für Vorhangschloss		Dreikantverschluss		Profilzylinderschloss	
		Art.-Nr.	Euro	Art.-Nr.	Euro	Art.-Nr.	Euro
3000 mm	74,0 ^c	411.30VPB	815,00	411.30FPB	925,00	411.30ZPB	945,00
4000 mm	76,0 ^d	411.40VPB	865,00	411.40FPB	975,00	411.40ZPB	995,00
5000 mm	100,5 ^d	411.50VPB	915,00	411.50FPB	1025,00	411.50ZPB	1045,00
6000 mm	124,5 ^d	411.60VPB	975,00	411.60FPB	1085,00	411.60ZPB	1105,00
7000 mm	125,5 ^d	411.70VPB	1045,00	411.70FPB	1155,00	411.70ZPB	1175,00

	kg	Art.-Nr.	Euro
Befestigungsschraubensatz Typ 3 für Dübelbefestigung	0,4 ^A	470.73	45,90

	kg	Art.-Nr.	Euro
Satz-Bodenhülsen mit Befestigungsplatte für Haupt- und Auflagestütze, zum Einbetonieren , feuerverzinkt, inkl. Schrauben M16	17,5 ^A	411.92	101,00

	kg	Art.-Nr.	Euro
Seilzugverstärkung	0,5 ^A	411.95	216,00

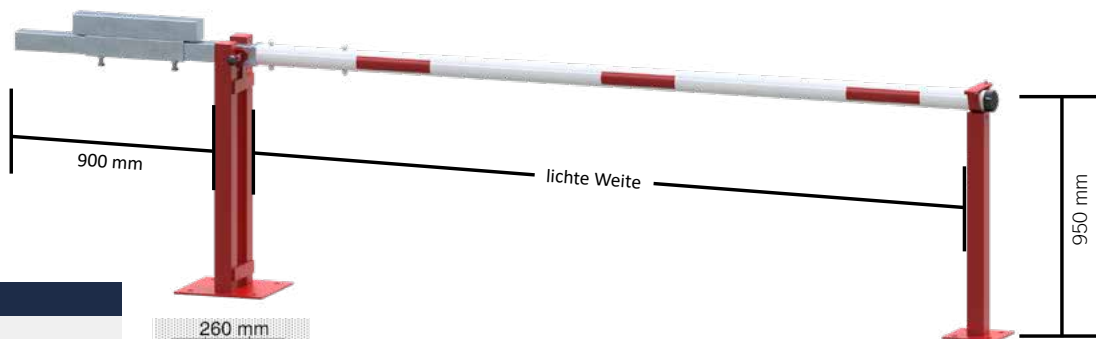

Empfohlene Fundamentmaße:
Hauptstütze
Breite 550 x 550 mm, Tiefe 900 mm

Auflagestütze
Breite 400 x 400 mm, Tiefe 900 mm

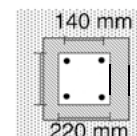
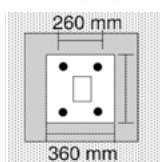

Wegeschanke

Hauptstütze: Stahlkonstruktion 70 x 70 mm Vierkantrohr mit Bodenplatte

360 x 360 x 8 mm, zum Aufdübeln, inkl.

4 Bohrungen Ø 20 mm für Anker, feuerverzinkt und rot pulverbeschichtet

Schrankenbaum: starkwandiges Ø 80 mm Aluminiumrohr mit Gegengewicht, weiß pulverbeschichtet mit rot reflektierenden Streifen

Pendelstütze: Aluminiumrohr mit Ausgleichsfuß

Verschluß: an der Hauptstütze mit Steckbolzen, Arretierung bei geöffneter und geschlossener Schranke

Gesamtbreite: lichte Weite + ca. 900 mm

Höhe: ca. 950 mm Überflur



lichte Weite	kg	für Vorhangschloss		Dreikantverschluß		Profilzylinderschloss	
		Art.-Nr.	Euro	Art.-Nr.	Euro	Art.-Nr.	Euro
3000 mm	66,0 c	411.31VPB	815,00	411.31FPB	930,00	411.31ZPB	950,00
4000 mm	90,0 d	411.41VPB	865,00	411.41FPB	980,00	411.41ZPB	1000,00
5000 mm	114,0 d	411.51VPB	915,00	411.51FPB	1030,00	411.51ZPB	1050,00
6000 mm	117,0 d	411.61VPB	975,00	411.61FPB	1090,00	411.61ZPB	1110,00
7000 mm	140,0 d	411.71VPB	1045,00	411.71FPB	1160,00	411.71ZPB	1180,00

Befestigungsschraubensatz Typ	kg	Art.-Nr.	Euro
für Dübelbefestigung	0,2 A	470.72	23,20

Bodenhülse	kg	Art.-Nr.	Euro
mit Befestigungsplatte für Hauptstütze, zum Einbetonieren, feuerverzinkt, inkl. Schrauben M16	12,5 A	411.91	83,50

Seilzugverstärkung	0,5 A	411.95	216,00
--------------------	-------	--------	--------

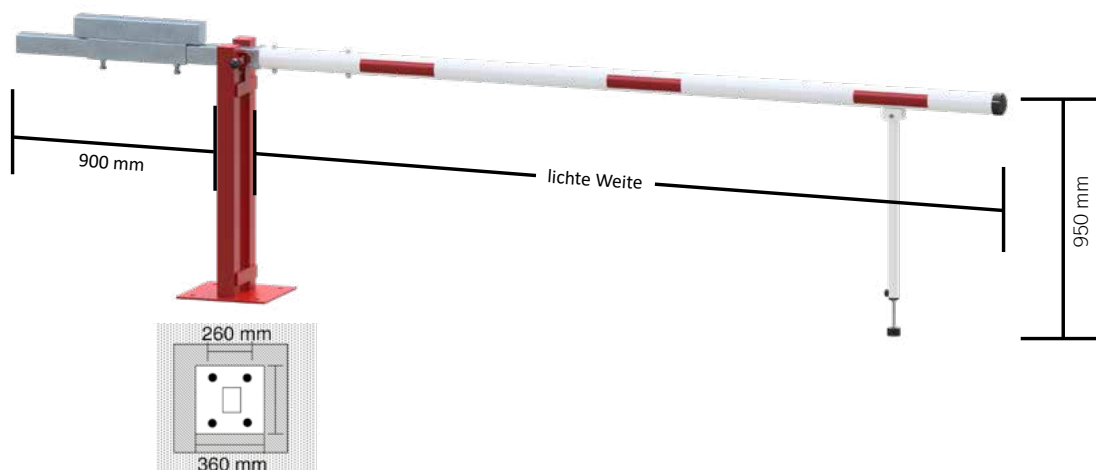

Absperrfosten

Parkplatzsperrn

Stilpoller

Edelstahl

Sperrrelemente

Schranken

Freiraumsusstattung

Werkchutz

Handschranke

mit Gasdruckfeder und festem Auflagepfosten

Hauptstütze: Stahlkonstruktion

120 x 80 mm Rechteckrohr mit Bodenplatte 360 x 360 x 8 mm, zum Aufdübeln, inkl. 4 Bohrungen Ø 20 mm für Anker, feuerverzinkt und rot pulverbeschichtet, Arretierung durch Bolzen bei geöffneter und geschlossener Schranke

Auflagepfosten: Stahlrohr 70 x 70 mm mit Bodenplatte 220 x 220 x 8 mm, inkl. 4 Bohrungen, Ø 20 mm für Anker

Schrankenbaum: starkwandiges Ø 80 mm Aluminiumrohr, weiß pulverbeschichtet mit rot reflektierenden Streifen

Verschluss: am Auflagepfosten

Gesamtbreite: lichte Weite + ca. 180 mm

Höhe: ca. 950 mm Überflur



lichte Weite	kg	für Vorhangsschloss		Dreikantverschluss		Profilzylinderschloss	
		Art.-Nr.	Euro	Art.-Nr.	Euro	Art.-Nr.	Euro
3000 mm	48,5 ^c	415.30VPB	995,00	415.30FPB	1075,00	415.30ZPB	1105,00
4000 mm	51,5 ^d	415.40VPB	1045,00	415.40FPB	1125,00	415.40ZPB	1155,00
5000 mm	54,0 ^d	415.50VPB	1095,00	415.50FPB	1175,00	415.50ZPB	1205,00
6000 mm	57,0 ^d	415.60VPB	1155,00	415.60FPB	1235,00	415.60ZPB	1265,00
7000 mm	60,0 ^d	415.70VPB	1225,00	415.70FPB	1305,00	415.70ZPB	1335,00

lichte Weite	kg	Dreikantverschluss und Profilzylinderschloss an der Hauptstütze		Doppel-Profilzylinderschloss an der Hauptstütze	
		Art.-Nr.	Euro	Art.-Nr.	Euro
3000 mm	54,0 ^c	415.30FZPB	1215,00	415.30ZZPB	1275,00
4000 mm	57,0 ^d	415.40FZPB	1265,00	415.40ZZPB	1325,00
5000 mm	60,0 ^d	415.50FZPB	1315,00	415.50ZZPB	1375,00
6000 mm	62,5 ^d	415.60FZPB	1375,00	415.60ZZPB	1435,00
7000 mm	64,0 ^d	415.70FZPB	1445,00	415.70ZZPB	1505,00

	kg	Art.-Nr.	Euro
Befestigungsschraubensatz Typ 3 für Dübelbefestigung	0,4 ^a	470.73	45,90

	kg	Art.-Nr.	Euro
Satz-Bodenhülsen mit Befestigungsplatte für Haupt- und Auflagestütze, zum Einbetonieren, feuerverzinkt, inkl. Schrauben M16	17,5 ^a	415.92	190,00

Seilzugverstärkung	0,5 ^a	415.95	218,00
---------------------------	------------------	--------	--------



Empfohlene Fundamentmaße:

Hauptstütze

Breite 550 x 550 mm, Tiefe 900 mm

Auflagestütze

Breite 400 x 400 mm, Tiefe 900 mm

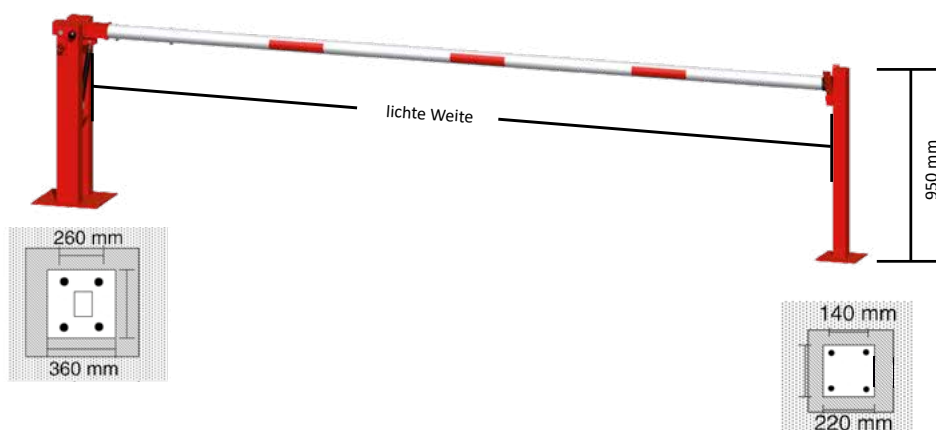

Handschranke

mit Gasdruckfeder und Pendelstütze

Hauptstütze: Stahlkonstruktion

120 x 80 mm Rechteckrohr mit Bodenplatte

360 x 360 x 8 mm, zum Aufdübeln, inkl.

4 Bohrungen Ø 20 mm für Anker,

feuerverzinkt und rot pulverbeschichtet,

Arretierung durch Bolzen bei geöffneter und

geschlossener Schranke

Pendelstütze: Aluminiumrohr mit

Ausgleichsfuß

Schrankenbaum: starkwandiges Ø 80 mm

Aluminiumrohr, weiß pulverbeschichtet mit

rot reflektierenden Streifen

Verschluss: an der Hauptstütze

Gesamtbreite: lichte Weite + ca. 180 mm



lichte Weite	kg	für Vorhangschloss		Dreikantverschluss		Profilzylinderschloss	
		Art.-Nr.	Euro	Art.-Nr.	Euro	Art.-Nr.	Euro
3000 mm	45,5 ^c	415.31VPB	1020,00	415.31FPB	1115,00	415.31ZPB	1125,00
4000 mm	48,0 ^d	415.41VPB	1070,00	415.41FPB	1165,00	415.41ZPB	1175,00
5000 mm	51,0 ^d	415.51VPB	1120,00	415.51FPB	1215,00	415.51ZPB	1225,00
6000 mm	52,0 ^d	415.61VPB	1180,00	415.61FPB	1275,00	415.61ZPB	1285,00
7000 mm	55,0 ^d	415.71VPB	1250,00	415.71FPB	1345,00	415.71ZPB	1355,00

lichte Weite	kg	Dreikantverschluss und Profilzylinderschloss an der Hauptstütze		Doppel-Profilzylinderschloss an der Hauptstütze	
		Art.-Nr.	Euro	Art.-Nr.	Euro
3000 mm	46,5 ^c	415.31FZPB	1250,00	415.31ZZPB	1310,00
4000 mm	49,5 ^d	415.41FZPB	1300,00	415.41ZZPB	1360,00
5000 mm	51,5 ^d	415.51FZPB	1350,00	415.51ZZPB	1410,00
6000 mm	54,5 ^d	415.61FZPB	1410,00	415.61ZZPB	1470,00
7000 mm	56,5 ^d	415.71FZPB	1480,00	415.71ZZPB	1540,00

Befestigungsschraubensatz Typ 2

für Dübelbefestigung

kg	Art.-Nr.	Euro
0,2 ^A	470.72	23,20

Bodenhülse

mit Befestigungsplatte

für Hauptstütze zum Einbetonieren,

feuerverzinkt, inkl. Schrauben M16

12,5 ^A	415.91	116,00
-------------------	--------	--------

Profilzylinderschloss mit Zwangsschließung

Seilzugverstärkung

0,5 ^A	415.96	122,00
2,5 ^A	415.95	218,00

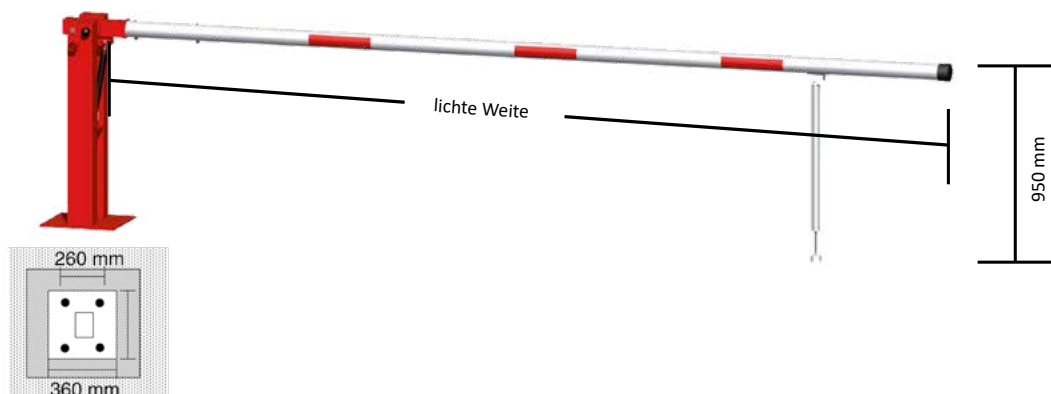

Drehschranke

Horizontal schwenkbare Schranke mit zwei Auflagepfosten. Verriegelung der geöffneten und geschlossenen Schranke am jeweiligen Auflagepfosten, Verriegelungsmöglichkeit für Vorhangschloss, Dreikantverschluss nach DIN 3223 oder Profilzylinderschloss.

- Drehpfosten:** Stahlrohr \varnothing 102 mm
- Schrankenbaum:** Stahlrohr 60 x 40 mm
- Auflagepfosten:** Stahlrohr 70 x 70 mm
- Höhe:** ca. 950 mm Überflur



zum Einbetonieren, feuerverzinkt

lichte Weite	kg	für Vorhangschloss		Dreikantverschluss		Profilzylinderschloss	
		Art.-Nr.	Euro	Art.-Nr.	Euro	Art.-Nr.	Euro
2500 mm	53,0 c	413.250V	630,00	413.250F	675,00	413.250Z	730,00
3000 mm	56,0 c	413.300V	655,00	413.300F	700,00	413.300Z	755,00
3500 mm	59,5 p	413.350V	680,00	413.350F	725,00	413.350Z	780,00
4000 mm	62,5 p	413.400V	705,00	413.400F	750,00	413.400Z	805,00
4500 mm	65,0 p	413.450V	730,00	413.450F	775,00	413.450Z	830,00

zum Einbetonieren, feuerverzinkt und rot beschichtet mit weiß reflektierenden Ringen

lichte Weite	kg	für Vorhangschloss		Dreikantverschluss		Profilzylinderschloss	
		Art.-Nr.	Euro	Art.-Nr.	Euro	Art.-Nr.	Euro
2500 mm	53,0 c	413.250VB	690,00	413.250FB	750,00	413.250ZB	815,00
3000 mm	56,0 c	413.300VB	715,00	413.300FB	775,00	413.300ZB	840,00
3500 mm	59,5 p	413.350VB	740,00	413.350FB	800,00	413.350ZB	865,00
4000 mm	62,5 p	413.400VB	765,00	413.400FB	825,00	413.400ZB	890,00
4500 mm	65,0 p	413.450VB	790,00	413.450FB	850,00	413.450ZB	915,00

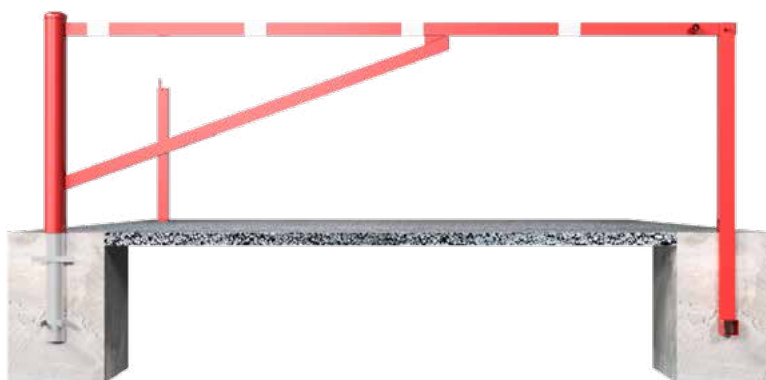
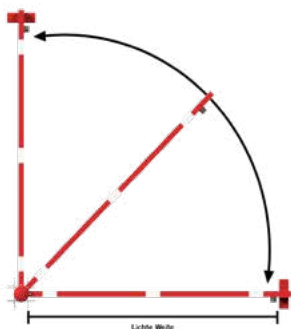

Optional mit Bodenplatte zum Aufdübeln

- 1x Bodenplatte Drehpfosten 360 x 360 x 8 mm inkl. 4 Bohrungen \varnothing 21 mm, Lochabstand 260 x 260 mm.
- 2x Bodenplatten Auflagepfosten 220 x 220 x 8 mm inkl. 4 Bohrungen \varnothing 21 mm, Lochabstand 140 x 140 mm

Art.-Nr. mit **P** erweitern
Aufpreis: 80,00 Euro

Freiraumausstattung

Scooter Ständer
Fahrradständer / Anlehnbügel
Leuchtpoller
Wäschetrockengerüst
Abfallbehälter
Pflanzbehälter



Absperreffosten

Parkplatzsperrren

Stiltpoller

Edelstahl

Sperrlemente

Schranken

Freiraumausstattung

Werkschutz

Scooter – Reihenparker

mit verschließbaren Halterungen
für Vorhangschloss Vierkantquerträger
aus Stahlrohr 40 x 40 mm
Gesamtbreite 1500 mm für 5 Einstellplätze
Standrohr anschraubbar
Höhe ca. 500 mm Überflur
feuerverzinkt



	zum Einbetonieren	zum Aufdübeln	für Wandbefestigung
kg	13,0 ^A	13,0 ^A	11,0 ^A
Art.-Nr.	421.92	421.94	421.96
Euro	196,00	213,00	158,00

Scooter – Reihenparker – Bügel

mit verschließbaren Halterungen
für Vorhangschloss, ca. 500 mm Überflur
Bügel aus Stahlrohr Ø 48 mm
Gesamtbreite 1500 mm für 5 Einstellplätze
Gesamthöhe Überflur: ca. 1000 mm
feuerverzinkt



	zum Einbetonieren	zum Aufdübeln
kg	15,0 ^B	15,0 ^B
Art.-Nr.	421.98	421.99
Euro	219,00	240,00



Einzelparker

Haltebügel aus \varnothing 12 mm Rundstahl mit Standrohr 40 x 40 mm verschweißt, Höhe ca. 500 mm Überflur, feuerverzinkt



Einzelparker zum Einbetonieren

einseitige Einstellung
zweiseitige Einstellung

kg	Art.-Nr.	Euro
2,5 A	421.51	32,40
4,0 A	421.52	40,10



Einzelparker zum Aufdübeln

Dübelplatte 100 x 150 mm, 4 Bohrungen \varnothing 10 mm

einseitige Einstellung
zweiseitige Einstellung

2,5 A	421.53	41,50
4,0 A	421.54	52,10



Einzelparker für Wandbefestigung

gerade Einstellung 90°
schräge Einstellung 45°

1,5 A	421.55	25,50
2,5 A	421.56	28,50

Einzelparker

stabiler, einfacher
Fahrradeinstellplatz

Einzelparker zum Einbetonieren

Haltebügel aus \varnothing 20 mm Rundstahl, feuerverzinkt

Höhe ca. 530 mm Überflur



kg	Art.-Nr.	Euro
4,0 A	421.60	32,70

**Fahrradständer -
Reihenparker**

Solide und witterungsbeständig
Haltebügel aus \varnothing 12 mm Rundstahl
mit Vierkant-Trägerrohr 40 x 40 mm
verschweißt. Standrohr anschraubbar
Höhe ca. 500 mm Überflur, für
Fahrradreifenbreite bis 55 mm,
feuerverzinkt



Radeinstellung 90 °

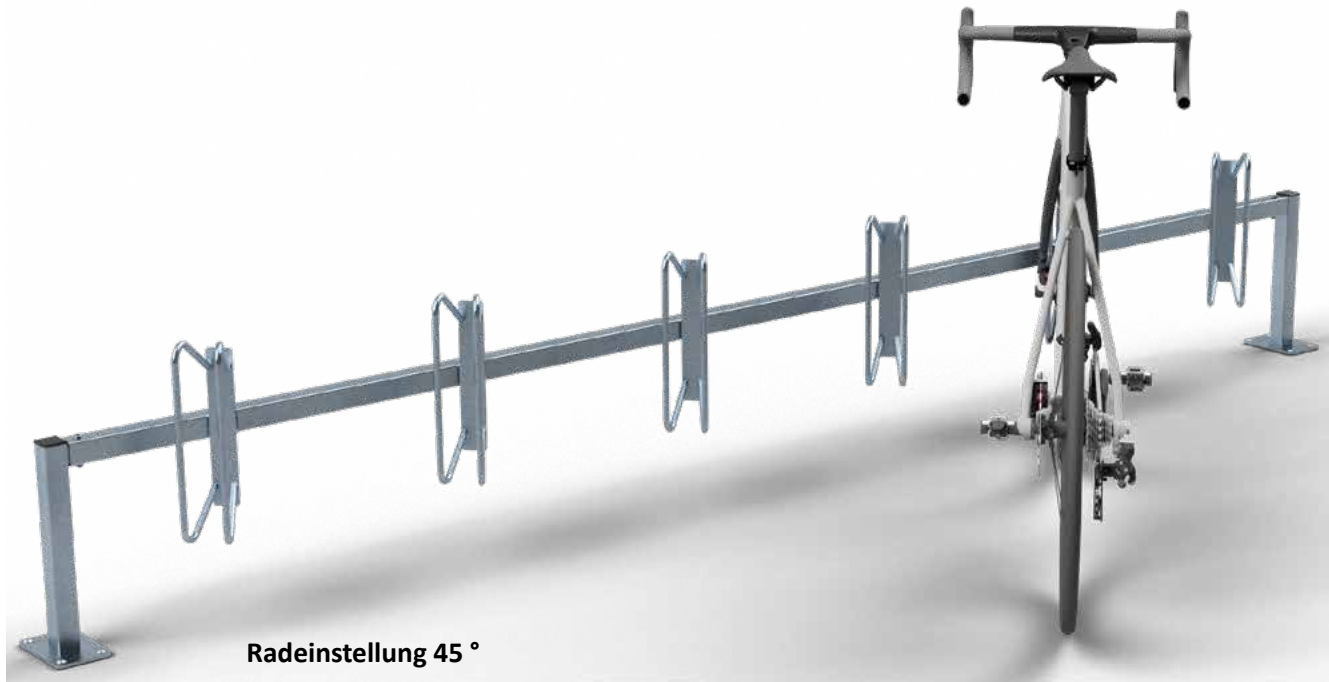

Radeinstellung 45 °

Modell	Freistehende Aufstellung zum Einbetonieren		Freistehende Aufstellung zum Aufdübeln		Wandbefestigung zum Andübeln	
	gerade 90°	links oder rechts 45°	gerade 90°	links oder rechts 45°	gerade 90°	links oder rechts 45°
Elementlänge	3000		3000		3000	
Gesamtlänge mit Standrohr ca. mm	3100 einseitig		3100 einseitig		3100 einseitig	
Fahrrad Einstellung	gerade 90°	links oder rechts 45°	gerade 90°	links oder rechts 45°	gerade 90°	links oder rechts 45°
Stellplätze Stck.	6	6	6	6	6	6
Abstand mm	500	500	500	500	500	500
Stellraumtiefe ca. mm	2000	1600	2000	1600	2000	1600
kg	21,0 c	21,0 c	20,0 c	20,0 c	18,0 c	18,0 c
Art.-Nr.	421.02	421.03	421.04	421.05	421.16	421.17
Euro	209,00	219,00	218,00	230,00	165,00	177,00

Ein optisch ansprechender und einfach aufzustellender Fahrradständer:

- einfach aufzustellen
- doppelseitige Nutzung möglich
- langlebig durch Feuerverzinkung und optionale Beschichtung



Fahrradständer für Reihenanlage:

- Rahmen aus Vierkantrohr
- Bügel 19 mm Rundrohr
- Hohe: ca. 330 mm, abwechselnd Hoch- / Tiefstellung
- Fahrradreifenbreite bis 55 mm

	kg	feuerverzinkt		feuerverzinkt und beschichtet RAL 9005	
		Art.-Nr.	Euro	Art.-Nr.	Euro
2 Einstellplätze	7,0 ^B	421.20	64,00	421.20B	104,00
3 Einstellplätze	9,5 ^B	421.30	121,00	421.30B	201,00
4 Einstellplätze	12,0 ^B	421.40	152,90	421.40B	232,00

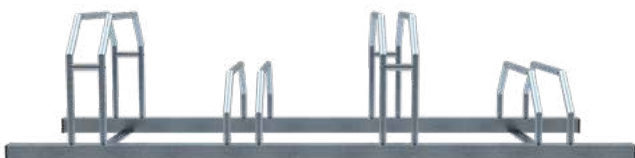

Stabil und platzsparend durch wechselnde Hoch- / Tiefstellung.
Als Reihenanlage miteinander verschraubbar. Bohrungen für Anker
bzw. Dübelbefestigung.

Fahrradständer

Rahmen aus Winkelprofil
Bügel 19 mm Rundrohr
Höhe: ca. 510 mm
abwechselnd Hoch- / Tiefstellung
Fahrradreifenbreite bis 55 mm
Tiefe einseitig: ca. 500 mm
Tiefe doppelseitig: ca. 600 mm



Radeinstellung einseitig, feuerverzinkt

Radabstand 350 mm	Länge	kg	Art.-Nr.	Euro
2 Einstellplätze	700 mm	9,5 B	420.20	62,70
3 Einstellplätze	1050 mm	10,5 B	420.30	85,10
4 Einstellplätze	1400 mm	14,5 B	420.40	117,00
5 Einstellplätze	1750 mm	16,5 B	420.50	138,00
6 Einstellplätze	2100 mm	20,0 B	420.60	165,00



Radeinstellung doppelseitig, feuerverzinkt

2 x 3 Einstellplätze	1050 mm	16,0 B	420.32	152,00
2 x 5 Einstellplätze	1750 mm	26,0 B	420.52	241,00
2 x 6 Einstellplätze	2100 mm	32,0 B	420.62	290,00

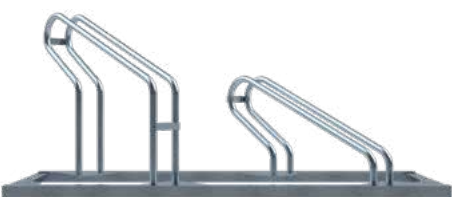

Radeinstellung einseitig 45° links, feuerverzinkt

	Länge	kg	Art.-Nr.	Euro
2 Einstellplätze	1130 mm	10,0 B	420.20-45L	87,70
3 Einstellplätze	1695 mm	14,5 B	420.30-45L	110,10
4 Einstellplätze	2260 mm	19,5 B	420.40-45L	169,60

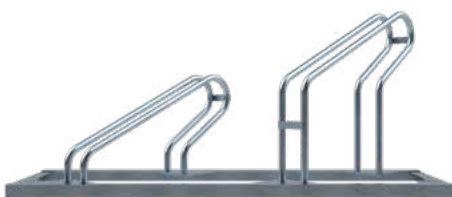

Radeinstellung einseitig 45° rechts, feuerverzinkt

	Länge	kg	Art.-Nr.	Euro
2 Einstellplätze	1130 mm	10,0 B	420.20-45R	87,70
3 Einstellplätze	1695 mm	14,5 B	420.30-45R	110,10
4 Einstellplätze	2260 mm	19,5 B	420.40-45R	169,60

Fahrradständer mit Anlehnbügel

Rahmen aus Winkelprofil
 Bügel für Radeinstellung Ø 19 mm
 Rundrohr, Hoch- / Tiefstellung
 Fahrradreifenbreite bis 55 mm
 Anlehnbügel Ø 26,9 mm Rundrohr
 mit seitlicher Verstärkung und
 Halteöse, Bügel mit Kunststoff-
 Ummantelung
 Höhe: ca. 850 mm
 Tiefe: ca. 950 mm

Radeinstellung einseitig, feuerverzinkt
 mit Anlehnbügel, Radabstand 350 mm

	Länge	kg	Art.-Nr.	Euro
2 Einstellplätze	700 mm	15,0 ^B	420.20H	198,00
4 Einstellplätze	1400 mm	30,0 ^B	420.40H	388,00
6 Einstellplätze	2100 mm	45,0 ^B	420.60H	579,00



Abbildung: 2 Stück 420.20H

Cargo-Bike Anlehnbügel

zum Aufdübeln mit schwenkbaren
 Haltevorrichtungen zum standfesten
 sichern der Fahrräder (Cargo-Bikes)
 mit eingelasertem Logo,
 feuerverzinkt, beschichtet RAL 9005

	Länge	kg	Art.-Nr.	Euro
	800 mm	16,0 ^B	4021.20B	195,00

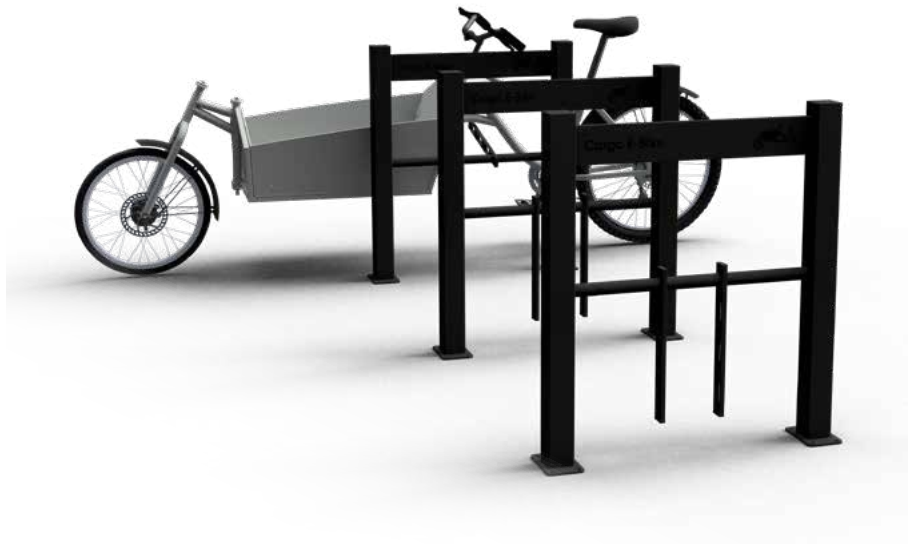

Absperreffosten

Parkplatzsperrn

Stilpoller

Edelstahl

Sperrlemente

Schranken

Freiraumsstattung

Werkchutz

Fahrradanlehnbügel als Reihenanlage

Rahmen aus Vierkantrohr 80 x 80 mm mit aufschraubbaren gebogenen Anlehnbügel aus Vierkantrohr 60 x 40 mm, mit Bodenplatten zum Aufdübeln, feuerverzinkt

Gesamthöhe: ca. 950 mm
Bügelabstand: ca. 700 mm



Stellraumtiefe bei 90° Aufstellung: ca. 1500 mm



Der Aufstellwinkel der Anlehnbügel kann bei Montage frei gewählt werden. Bei einer Montage der Anlehnbügel in einem Winkel von 45° zum Rahmengestell ergibt sich eine Verringerung der Tiefe auf ca. 1100 mm.

	2 Einstellplätze	3 Einstellplätze	4 Einstellplätze
Gesamtlänge	1400 mm	2100 mm	2800 mm
Art. Nr.:	4022.20	4022.30	4022.40
kg	41,0 ^B	53,5 ^B	66,0 ^C
Euro	424,00	590,00	850,00

Fahrradanlehnständer

bestehend aus drei Anlehnbügel, aus Stahlrohr Ø 48 mm verschweißt auf Flacheisen 100 x 8 mm, 1800 mm lang, mit Bohrungen zum Aufdübeln.

Gesamtbreite ca. 700 mm
Bügelabstand ca. 600 mm
Höhe ca. 700 mm

	kg	Art.-Nr.	Euro
feuerverzinkt	38,5 ^B	422.30	303,00



Fahrradständer als Reihenanlage mit Schienensystem für Anlehnbügel zum Aufschrauben

Höhe: 800 mm
Radabstand: 700 mm
feuerverzinkt



Gesamtlänge

2 Einstellplätze
1400 mm

3 Einstellplätze
2100 mm

4 Einstellplätze
2800 mm



Anlehnbügel aus
Stahlrohr \varnothing 48 mm
Breite: 800 mm

Art. Nr.:	423.20	423.30	423.40
kg	22,5 ^B	34,0 ^B	45,0 ^C
Euro	218,00	321,00	404,00



Anlehnbügel aus
Stahlrohr 60 x 60mm
Breite: 800 mm

Art. Nr.:	424.20	424.30	424.40
kg	26,5 ^B	40,0 ^B	53,5 ^C
Euro	312,00	487,00	600,00



Anlehnbügel aus
Flachstahl 50 x 12 mm
Breite: 800mm

Art. Nr.:	425.20	425.30	425.40
kg	32,5 ^B	49,0 ^B	65,0 ^C
Euro	340,00	520,00	635,00



Rundbügel aus
Stahlrohr \varnothing 48 mm
Breite: 460 mm

Art. Nr.:	426.20	426.30	426.40
kg	20,5 ^B	30,5 ^B	40,5 ^C
Euro	221,00	342,00	412,00

Mit diesem Anlehnbügel schaffen Sie einen außergewöhnlichen Mehrnutzen für Ihre Kunden. Sie bieten eine praktische Sicherung des Fahrrads an einen Fahrradanhlehbügel und die E-Bikes können während des Aufenthalts bei Ihnen, mit dem eigenen Lagegerät geladen werden.



E-Bike - Anlehnbügel

Anlehnbügel aus feuerverzinkten und pulverbeschichtetem Stahlvierkantrrohr inklusive IP 54 Ausgangssteckdose 230V mit Schutzdeckel.

3er Reihenanlage

Fahrradständer als Reihenanlage mit Schienensystem für Anlehnbügel aus Stahlrohr (60 x 60 mm) zum Aufschrauben, Höhe: 800 mm, Breite: 800 mm, Radabstand: 700 mm, feuerverzinkt und schwarz beschichtet



	kg	Art.-Nr.	Euro
ohne verschließbare Ladeboxen:	40,0 <small>B</small>	424.30BE	780,00
mit 3 verschließbaren Ladeboxen:	40,0 <small>B</small>	424.30BEL	845,00



Optionales Highlight:

mit praktisch verschließbarer Ladebox für alle gängigen E-Bike Ladegeräte einfach mit dem für das Fahrrad benötigte Kettenschloss, Spiralkabelschloss, etc. zu verschließen; blau beschichtet

E-Bike - Anlehnbügel

Anlehnbügel aus feuerverzinkten und pulverbeschichtetem Stahlvierkantröhr inklusive IP 54 Ausgangssteckdose 230V mit Schutzdeckel.



Einzelbügel

E-Bike - Anlehnbügel mit Ladestation inklusive IP 54 Ausgangssteckdose 230V, mit Schutzdeckel, mit verschließbarer Ladebox, als Einzelbügel aus Vierkantröhr 100x100mm / 60x60mm
 Breite: 800mm
 Gesamthöhe: 800 mm,
 mit Bodenplatten zum Aufdübeln, feuerverzinkt und schwarz beschichtet



	kg	Art.-Nr.	Euro
ohne verschließbare Ladebox:	15,5 ^B	454.080PBE	302,00
mit verschließbarer Ladebox:	15,5 ^B	454.080PBEL	326,00



Passendes Zubehör zu diesem Produkt:

Steckdosenschloss

Art.-Nr.	Euro
454S	35,00

- Schutz vor Energiediebstahl
- Mit zwei Schlüsseln
- Leichte Montage



In vielen Farbvarianten erhältlich

Werbeträger und Kundenservice vereint!
Statten Sie Ihren exklusiven Fahrradständer mit
Ihren Werbeaufklebern auf der freien
Werbefläche aus, oder bestellen Sie
ein individuelles Werbeschild



Mobiler Fahrradständer mit Werbeschild

optional mit E-Bike Ladestation mit schwenkbaren
Haltevorrichtungen zum standfesten Sichern der
Fahrräder, mit Transportrollen,
Reifenbreiten 6 x bis 55 mm, 3 x bis 45 mm,
verzinkt, beschichtet in RAL 9005



kg	Art.-Nr.	Euro
32,0 ^B	420.80B	390,00
40,0 ^B	420.80BE	480,00
2,0 ^A	4W.80	95,00

- Model Basis ohne Steckdosen
- Model E mit 3 x Steckdosen IP54, 2 x Halter für E-Bikeladegerät
- Werbeschild 1230 x 254 mm individuell nach Ihrer druckfähigen
Vorgabedatei bedruckt

Mobiler Scooterständer mit Werbeschild

optional mit Scooter Ladestation
6 Einstellplätze galvanisch verzinkt,
beschichtet in RAL 9005



kg	Art.-Nr.	Euro
32,0 ^B	420.90B	340,00
40,0 ^B	420.90BE	430,00
2,0 ^A	4W.80	95,00

- Model Basis ohne Steckdosen
- Model E mit 3 x Steckdosen IP54, 2 x Halter für Scooterladegerät
- Werbeschild 1230 x 254 mm individuell nach Ihrer druckfähigen
Vorgabedatei bedruckt

Stylisch, universell einsetzbar
Dieser Fahrradständer kann als Anlehnbügel
oder als Fahrradparker für Radeinstellung
genutzt werden

Fahrradständer

aus Vierkantrrohr 80 x 80 mm
Höhe: 800 mm



Einzelparker, zum Aufdübeln mit Bodenplatte 150 x 150 mm

mit seitlichen Rohrbügel aus Rundrohr Ø 48 mm

	kg	Art.-Nr.	Euro
feuerverzinkt	11,5 A	40880	121,00
feuerverzinkt und schwarz matt beschichtet	11,5 A	40880B	141,00



Einzelparker, zum Aufdübeln

mit Bodenplatte 150 x 150 mm
mit seitlichen Rohrbügel aus Vierkantrrohr 40 x 40 mm

	kg	Art.-Nr.	Euro
feuerverzinkt	11,5 A	40881	121,00
feuerverzinkt und schwarz matt beschichtet	11,5 A	40881B	141,00



Fahrradständer

aus Vierkantrrohr 80 x 20 x 2 mm
Höhe: 800 mm
Breite: 95 mm

Einzelparker, zum Aufdübeln mit Bodenplatte 150 x 150 mm

	kg	Art.-Nr.	Euro
feuerverzinkt	7,0 A	458.95P	122,00
beschichtet in DB 703	7,0 A	458.95PB	136,00



Absperpfosten

Parkplatzsperrn

Stilpoller

Edelstahl

Sperrlemente

Schranken

Freiraumsusstattung

Werkchutz



Anlehnbügelparker

bequemer, sicherer
Fahrradeinstellplatz



Anlehnbügelparker zum Einbetonieren
Stahlrohr Ø 42 mm, feuerverzinkt

Bügelöffnung ca. 170 mm
Gesamtbreite ca. 250 mm
Gesamtlänge ca. 1600 mm
Gesamthöhe 800 mm

kg	Art.-Nr.	Euro
9,0 ^B	422.01	96,10

Fahrradanlehnbügel

Stahlrohr Ø 48 mm
Gesamtbreite ca. 1400 mm
Höhe Überflur ca. 850 mm



zum Einbetonieren

feuerverzinkt
feuerverzinkt und beschichtet DB 703

kg	Art.-Nr.	Euro
9,0 ^B	422.50	133,00
9,0 ^B	422.50B	159,00

zum Aufdübeln, mit Bodenplatte

Ø 150 mm und drei Bohrungen Ø 14 mm
feuerverzinkt
feuerverzinkt und beschichtet DB 703

8,0 ^B	422.51	147,00
8,0 ^B	422.51B	173,00

Bequemes Einparken von Fahrrädern.
Diebstahlsicheres Abschließen, einfaches
Aufstellen, hohe Standsicherheit

Fahrradanlehnbügel

Stahlrohr \varnothing 60 x 2,5 mm
mit Querrohren \varnothing 42 x 2,5 mm
Gesamtbreite 800 mm
Gesamthöhe 1300 mm



mit Flachkopf, zum Einbetonieren

	kg	Art.-Nr.	Euro
feuerverzinkt	12,8 ^B	422.60	116,00
feuerverzinkt und beschichtet DB 703	12,8 ^B	422.60B	142,00

mit Kugelkopf, zum Einbetonieren

feuerverzinkt	13,2 ^B	422.61	147,00
feuerverzinkt und beschichtet DB 703	13,2 ^B	422.61B	180,00

Anlehnbügel, zum Einbetonieren

beidseitig zu benutzen
senkrechte Stahlrohre \varnothing 60 mm
Rohrrahmen \varnothing 48 mm mit Distanzflacheisen
komplett verschweißt
Gesamtlänge ca. 1425 mm
Höhe Überflur ca. 900 mm

feuerverzinkt	19,1 ^B	422.10	144,00
---------------	-------------------	--------	--------

Optional mit Bodenplatten zum Aufdübeln

Bodenplatten 100 x 150 mm
(Die Gesamthöhe ändert sich auf 800 mm)

Art.-Nr. mit P erweitern.
Aufpreis: 25,00 Euro

Anlehnbügel aus Stahlrohr

zum Einbetonieren,
feuerverzinkt und optional
pulverbeschichtet in DB 703
Gesamthöhe ca. 1200 mm



**Rechteckrohr 80 x 20 mm
ohne Querholm**

Gesamtbreite

kg

feuerverzinkt

feuerverzinkt und
beschichtet DB 703

Art.-Nr.

Euro

Art.-Nr.

Euro

450 mm

8,5 ^A

458.045

112,00

458.045B

132,00

750 mm

9,5 ^B

458.075

117,00

458.075B

136,00

1000 mm

10,0 ^B

458.100

122,00

458.100B

143,00



mit Querholm

450 mm

10,0 ^A

459.045

132,00

459.045B

153,00

750 mm

11,5 ^B

459.075

140,00

459.075B

161,00

1000 mm

13,0 ^B

459.100

150,00

459.100B

173,00



mit Querholm (kleiner Abstand)

450 mm

10,0 ^A

459.145

132,00

459.145B

153,00

750 mm

11,5 ^B

459.175

140,00

459.175B

161,00

1000 mm

13,0 ^B

459.110

150,00

459.110B

173,00

Anlehnbügel aus Stahlrohr

zum Einbetonieren,
feuerverzinkt oder optional
pulverbeschichtet in DB 703
Gesamthöhe ca. 1200 mm



Rechteckrohr 60 x 60 mm ohne Querholm

Gesamtbreite	kg	feuerverzinkt		feuerverzinkt und beschichtet DB 703	
		Art.-Nr.	Euro	Art.-Nr.	Euro
450 mm	10,0 ^A	454.045	106,00	454.045B	125,00
750 mm	11,0 ^B	454.075	110,00	454.075B	129,00
1000 mm	11,5 ^B	454.100	115,00	454.100B	135,00



mit Querholm

450 mm	11,0 ^A	455.045	125,00	455.045B	144,00
750 mm	13,0 ^B	455.075	133,00	455.075B	153,00
1000 mm	15,0 ^B	455.100	143,00	455.100B	165,00



Rechteckrohr 60 x 40 mm ohne Querholm

450 mm	10,0 ^A	456.045	105,00	456.045B	125,00
750 mm	11,5 ^B	456.075	110,00	456.075B	129,00
1000 mm	12,5 ^B	456.100	115,00	456.100B	135,00



mit Querholm

450 mm	12,0 ^A	457.045	124,00	457.045B	144,00
750 mm	14,0 ^B	457.075	133,00	457.075B	153,00
1000 mm	16,0 ^B	457.100	143,00	457.100B	165,00

Optional mit Bodenplatten zum Aufdübeln

Bodenplatten 100 x 150 mm
(Die Gesamthöhe ändert sich auf 800 mm)

Art.-Nr. mit **P** erweitern.
Aufpreis: 25,00 Euro

Anlehnbügel aus Flachstahl

zum Einbetonieren,
feuerverzinkt und optional
pulverbeschichtet in DB 703
Gesamthöhe ca. 1200 mm



**Flachstahl 50 x 12 mm
ohne Querholm**

Gesamtbreite	kg	feuerverzinkt		feuerverzinkt und beschichtet DB 703	
		Art.-Nr.	Euro	Art.-Nr.	Euro
450 mm	13,0 ^A	450.045	109,00	450.045B	129,00
750 mm	14,5 ^B	450.075	114,00	450.075B	133,00
1000 mm	16,0 ^B	450.100	118,00	450.100B	138,00



mit Querholm

450 mm	15,0 ^A	451.045	128,00	451.045B	149,00
750 mm	18,0 ^B	451.075	137,00	451.075B	158,00
1000 mm	20,5 ^B	451.100	150,00	451.100B	170,00



**Flachstahl 80 x 12 mm
ohne Querholm**

450 mm	21,0 ^A	452.045	145,00	452.045B	164,00
750 mm	23,5 ^B	452.075	151,00	452.075B	170,00
1000 mm	25,5 ^B	452.100	158,00	452.100B	179,00



mit Querholm

450 mm	24,5 ^A	453.045	168,00	453.045B	189,00
750 mm	29,0 ^B	453.075	182,00	453.075B	203,00
1000 mm	33,0 ^B	453.100	196,00	453.100B	218,00

Anlehnbügel aus Flachstahl

in gebogener Ausführung zum Einbetonieren, feuerverzinkt oder optional pulverbeschichtet in DB 703 Gesamthöhe ca. 1200 mm



Flachstahl 50 x 12 mm ohne Querholm

Gesamtbreite	kg	feuerverzinkt		feuerverzinkt und beschichtet DB 703	
		Art.-Nr.	Euro	Art.-Nr.	Euro
750 mm	14,5 B	4050.075	106,00	4050.075B	125,00
1000 mm	16,0 B	4050.100	111,00	4050.100B	132,00



mit Querholm

750 mm	18,0 B	4051.075	129,00	4051.075B	150,00
1000 mm	20,5 B	4051.100	141,00	4051.100B	162,00



Flachstahl 80 x 12 mm ohne Querholm

750 mm	23,0 B	4052.075	145,00	4052.075B	164,00
1000 mm	25,0 B	4052.100	153,00	4052.100B	173,00



mit Querholm

750 mm	29,0 B	4053.075	177,00	4053.075B	197,00
1000 mm	33,0 B	4053.100	190,00	4053.100B	213,00

Optional mit Bodenplatten zum Aufdübeln

Bodenplatten 100 x 150 mm
(Die Gesamthöhe ändert sich auf 800 mm)

Art.-Nr. mit **P** erweitern.
Aufpreis: 25,00 Euro

Anlehnbügel aus Flachstahl

zum Einbetonieren, feuerverzinkt und optional pulverbeschichtet in DB 703 Gesamthöhe ca. 1200 mm

mit Unterzug aus Flachstahl 30 x 5 mm



Flachstahl 80 x 12 mm



ohne Querholm, zum Einbetonieren		feuerverzinkt		feuerverzinkt und beschichtet DB 703	
Gesamtbreite	kg	Art.-Nr.	Euro	Art.-Nr.	Euro
450 mm	21,0 ^A	4152.045	161,00	4152.045B	180,00
750 mm	23,5 ^B	4152.075	168,00	4152.075B	187,00
1000 mm	25,5 ^B	4152.100	174,00	4152.100B	195,00

Anlehn- und Absperrbügel

Stahlrohr \varnothing 48 x 2,5 mm, auf Gehrung geschweißt



ohne Querholm, zum Einbetonieren		feuerverzinkt		feuerverzinkt und beschichtet DB 703	
Gesamtbreite	kg	Art.-Nr.	Euro	Art.-Nr.	Euro
500 mm	8,0 ^A	447.09	58,70	447.09B	83,40
700 mm	8,5 ^B	447.11	62,60	447.11B	87,00
1000 mm	9,5 ^B	447.12	66,50	447.12B	92,30
1200 mm	10,0 ^B	447.13	68,70	447.13B	95,60

mit Querholm, zum Einbetonieren		feuerverzinkt		feuerverzinkt und beschichtet DB 703	
Gesamtbreite	kg	Art.-Nr.	Euro	Art.-Nr.	Euro
500 mm	9,0 ^A	447.19	78,40	447.19B	115,00
700 mm	10,0 ^B	447.21	82,40	447.21B	119,00
1000 mm	13,0 ^B	447.22	89,10	447.22B	128,00
1200 mm	14,0 ^B	447.23	93,40	447.23B	133,00





Anlehnbügel herausnehmbar

1. Fahrradanhänger
Serien 450/452/458
2. Bodenrosette
3. Bodenhülse mit Klemmung
4. Abdeckkappe



Bodenhülse mit Feststellvorrichtung für Vierkantröhre

für Flachstahlanhänger und Vierkantanhänger
Gesamtlänge: ca. 400 mm, feuerverzinkt



für 50x12 mm / 50x10 mm Vierkantröhre
für 80x12 mm / 80x10 mm Vierkantröhre
für 80x20 mm Vierkantröhre

kg	Art.-Nr.	Euro
3,4 ^A	450.41	54,00
3,4 ^A	452.41	58,00
3,4 ^A	458.41	62,00

Rosetten



für 50x12 mm / 50x10 mm Vierkantröhre
für 80x12 mm / 80x10 mm Vierkantröhre
für 80x20 mm Vierkantröhre

kg	Art.-Nr.	Euro	feuerverzinkt und beschichtet DB 703	
			Art.-Nr.	Euro
0,7 ^A	450R	11,00	450RB	13,50
0,7 ^A	452R	12,00	452RB	14,50
0,7 ^A	458R	13,00	458RB	15,50

Abdeckkappen



für 50x12 mm / 50x10 mm Vierkantröhre
für 80x12 mm / 80x10 mm Vierkantröhre
für 80x20 mm Vierkantröhre

kg	Art.-Nr.	Euro	Art.-Nr.	Euro
1,2 ^A	450.20	15,00	450.20B	18,50
1,2 ^A	452.20	16,00	452.20B	19,50
1,2 ^A	458.20	17,00	458.20B	20,50

Pollerleuchten

Mit Pollerleuchten lassen sich Plätze und Wege klar definieren. Passend zu unserem großen Absperrpfosten - Sortiment ist diese robuste Pollerleuchte aus Stahlrohr die optimale Ergänzung, um in der Umgebung Highlights zu setzen.

Pollerleuchte
Stahlrohr Ø 152mm, Gesamthöhe 1000 mm, feuerverzinkt, pulverbeschichtet

Befestigung: zum Aufdübeln
Spannung: 230V AC 50Hz, Leistung: 12W,
Lichtleistung: 1050 lm, Farbtemperatur: 4.000 K
Lichtfarbe: weiß
Abstrahlwinkel: 180°
Schutzklasse: IP54
Gewicht: ca. 16,0 kg



40156EBKS



40156EBMR



40156EBKD

Farbe:	Art.-Nr.	kg	Euro	Art.-Nr.	kg	Euro
	klar			satiniert		
schwarz strukturiert	40156EBKS	16,0 ^A	420,00	40156EBMS	16,0	420,00
rostoptik	40156EBKR	16,0 ^A	420,00	40156EBMR	16,0	420,00
anthrazit eisenglimmer DB703	40156EBKD	16,0 ^A	420,00	40156EBMD	16,0	420,00

Auf Anfrage:

Pollerleuchte inkl. Steckdoseneinsatz



Wäschetrockengerüste in verschiedenen Bauformen



Wäschetrockengerüst bestehend aus :

2 Standpfosten mit Erdanker, Gesamthöhe 2500 mm, Querrohr mit angeschweißten, gebogenen Haken, feuerverzinkt, Abstand ca. 500 mm, 2 T-Verbinder, 2-teilig mit Schraube M10, 2 Kunststoffkappen

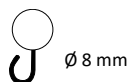

Wäschetrockengerüst Y-Form, aus Stahlrohr Ø 60 mm

Querrohr mit 8 Rundstiften Ø 10 x 40 mm	kg	Art.-Nr.	Euro
Gesamtbreite 1500 mm			
Gesamthöhe 2500 mm			
mit Erdanker, feuerverzinkt	18,5 c	419.400	163,00

Wäschetrockengerüst T-Form, aus Stahlrohr Ø 60 mm

Querrohr mit 8 Rundstiften Ø 10 x 40 mm	kg	Art.-Nr.	Euro
Gesamtbreite 1500 mm			
T-Verbinder, 2-teilig mit Schraube M10			
Standpfosten 2500 mm			
mit Erdanker, feuerverzinkt	14,0 c	419.450	142,00

	kg	Stahlrohr Ø 48 mm		Stahlrohr Ø 60 mm	
		Art.-Nr.	Euro	Art.-Nr.	Euro
Querrohr 2500 mm					
5 Haken einseitig	23,5 c	419.4425	154,00	419.4625	159,00
ohne Haken	22,0 c	419.4525	131,00	419.4725	122,00
Querrohr 3000 mm					
6 Haken einseitig	26,0 c	419.4430	161,00	419.4630	168,00
ohne Haken	23,5 c	419.4530	136,00	419.4730	142,00
Querrohr 3500 mm					
7 Haken einseitig	27,5 c	419.4435	168,00	419.4635	174,00
ohne Haken	25,0 c	419.4535	144,00	419.4735	147,00
Querrohr 4000 mm					
8 Haken einseitig	29,0 d	419.4440	171,00	419.4640	173,00
ohne Haken	26,5 d	419.4540	150,00	419.4740	153,00

Aufpreis für zusätzliche Haken

	Art.-Nr.	Euro
je Haken gebogen, Stück	419.460 A	3,50

Abfallbehälter zur Wand- oder Pfostenbefestigung



Abfallbehälter Nierenform

Draht, Höhe ca. 430 mm, Inhalt ca. 27 L, \emptyset ca. 210 x 400 mm, komplett mit Befestigungsschiene und Vierkantschlüssel
Art.-Nr. 4037

feuerverzinkt
montiert mit Standpfosten \emptyset 60 x 1300 mm

kg	Art.-Nr.	Euro
3,2 ^A	4027	119,00
8,2 ^A	4127	156,00



Abfallbehälter oval

Inhalt ca. 45 L, kpl. mit Schiene und Schlüssel, Höhe ca. 600 mm, Tiefe 260 mm, Breite 410 mm, Entleerung durch verschließbare Bodenklappe, Aufkleber „Saubermännchen“ optional

feuerverzinkt
montiert mit Standpfosten \emptyset 60 x 1300 mm

8,5 ^A	4029	205,00
13,5 ^A	4129	242,00

feuerverzinkt und beschichtet RAL 6005
montiert mit Standpfosten \emptyset 60 x 1300 mm

8,5 ^A	4029B	225,00
13,5 ^A	4129B	260,00



Abfallbehälter ca. 35 L

mit Schiene und Schlüssel, Höhe 450 mm, \emptyset 320 mm

feuerverzinkt
montiert mit Standpfosten \emptyset 60 x 1300 mm

6,0 ^A	4030	134,00
9,5 ^A	4130	162,00

feuerverzinkt und beschichtet DB 703
montiert mit Standpfosten \emptyset 60 x 1300 mm

6,0 ^A	4030B	154,00
9,5 ^A	4130B	185,00



Abfallbehälter ca. 40 L mit Ascher

inkl. Schiene und Schlüssel, Höhe ca. 530 mm, \emptyset 340 mm, zwei seitliche Einwurföffnungen.
Entleerung durch verschließbare Bodenklappe

feuerverzinkt
montiert mit Standpfosten \emptyset 60 mm x 1300 mm

9,0 ^A	4024	207,00
15,0 ^A	4124	246,00

feuerverzinkt und beschichtet DB 703
montiert mit Standpfosten \emptyset 60 mm x 1300 mm

9,0 ^A	4024B	225,00
15,0 ^A	4124B	270,00



Stand-Abfallbehälter ca. 50 L

mit Deckscheibe, \emptyset 360 mm, Höhe 500 mm, mit Befestigungspfosten 60 x 60 x 1500 mm und Dreikantschlüssel (ohne Einsatzbehälter)

feuerverzinkt, ohne Einsatzbehälter
feuerverzinkt, mit Einsatzbehälter

18,0 ^B	4034	352,00
21,2 ^B	4234	416,00

feuerverzinkt und beschichtet DB 703, ohne Einsatzbehälter
feuerverzinkt und beschichtet DB 703, mit Einsatzbehälter

18,0 ^B	4034B	374,00
21,2 ^B	4234B	438,00

Einsatzbehälter

für Art.-Nr. 4034, \emptyset 330 mm, Höhe 440 mm

feuerverzinkt

3,2 ^A	4034E	64,00
------------------	-------	-------

Abfallbehälter zur Wand- oder Pfostenbefestigung



Rechteck-Abfallbehälter mit Dach

ungelocht, Inhalt ca. 40 L, kpl. mit Schiene und Schlüssel, Behälterabmessungen 440 x 310 x 310 mm

feuerverzinkt
montiert mit Standpfosten Ø 60 x 1300 mm

kg	Art.-Nr.	Euro
15,0 ^A	4036	219,00
18,0 ^A	4136	255,00

feuerverzinkt und beschichtet RAL 6005
montiert mit Standpfosten Ø 60 x 1300 mm

15,0 ^A	4036B	242,00
18,0 ^A	4136B	284,00



Rechteck-Abfallbehälter mit Dach

ungelocht, Inhalt ca. 40 L, inkl. Ascher, kpl. mit Schiene und Schlüssel, Behälterabmessungen 440 x 310 x 310 mm

feuerverzinkt
montiert mit Standpfosten Ø 60 x 1300 mm

13,5 ^A	4035	320,00
18,0 ^A	4135	357,00

feuerverzinkt und beschichtet RAL 6005
montiert mit Standpfosten Ø 60 x 1300 mm

13,5 ^A	4035B	340,00
18,5 ^A	4135B	377,00



Rundascher zur Wand- und Pfostenbefestigung

mit Schiene, Schlüssel und Aufkleber, Inhalt ca. 4 L, Ø 200 mm, Höhe 135 mm

feuerverzinkt mit gelochtem Boden für den Wasserablauf
montiert mit Standpfosten Ø 60 x 1300 mm

3,0 ^A	4066	147,00
8,0 ^A	4166	188,00

feuerverzinkt und beschichtet DB 703
montiert mit Standpfosten Ø 60 x 1300 mm

3,0 ^A	4066B	161,00
8,0 ^A	4166B	204,00



Rundascher mit Dach, zur Wand- und Pfostenbefestigung

mit Schiene, Schlüssel und Aufkleber, Inhalt ca. 4 L, Ø 200 mm, Höhe 290 mm

feuerverzinkt mit gelochtem Boden für den Wasserablauf
montiert mit Standpfosten Ø 60 x 1300 mm

4,5 ^A	4067	172,00
9,5 ^A	4167	210,00

feuerverzinkt und beschichtet DB 703
montiert mit Standpfosten Ø 60 x 1300 mm

4,5 ^A	4067B	186,00
9,5 ^A	4167B	230,00



Vierkantschlüssel 6 mm

für Abfallbehälter Typ 4027

0,2 ^A	4037	4,20
------------------	------	------



Steck-Dreikantschlüssel 8 mm

0,2 ^A	4038	4,95
------------------	------	------



Dreikantschlüssel 8 mm

0,1 ^A	4039	4,10
------------------	------	------

Aufkleber „Saubermännchen“, schwarz

Klarsicht / schwarz

4021	4,45
------	------

Aufkleber „Saubermännchen“, weiss

Klarsicht / weiss

4022	4,45
------	------



Universal-Befestigungsschellenband (1 VE=2 Stück)

pro Behälter werden 2 Stück benötigt, verzinkt

4023	13,50
------	-------

Absperripfosten

Parkplatzsperrren

Stilpoller

Edelstahl

Sperrrelemente

Schranken

Freiraumsusstattung

Werkchutz

Pflanzbehälter

für die innerstädtische Auflockerung,
vor Gebäuden, auf Parkplätzen oder auf dem
Bürgersteig.

Pflanzbehälter

Rundrohre Ø 60 mm senkrecht
Stahlrohr 30 x 30 mm waagrecht
mit seitlichen Stahlblechen und Bodenblech
feuerverzinkt und beschichtet DB 703

Außenmaß: 640 x 640 mm
Innenmaß: 520 x 520 mm
Tiefenmaß: 500 mm (Behälter)
Höhe: mit Kugelkopf 680 mm
mit Flachkopf 600 mm



	kg	Art.-Nr.	Euro
mit Kugelkopf	55,0 ^B	4025.10B	730,00
mit Flachkopf	55,0 ^B	4025.20B	720,00

Pflanzbehälter

Rundrohre Ø 76 mm senkrecht
mit seitlichen Stahlblechen und Bodenblech
feuerverzinkt und beschichtet DB 703

Außenmaß: 880 x 880 mm
Innenmaß: 700 x 700 mm
Tiefenmaß: 500 mm (Behälter)
Höhe: mit Kugelkopf 680 mm



	kg	Art.-Nr.	Euro
	67,0 ^B	4025.70PB	960,00



Werkschutz

Sperrpfosten
Kettenständer / Zubehör
Sperrbügel
Schutzgeländer
Anfahrtschutz
Warn- und Schutzprofile



Absperrpfosten

Parkplatzsperrren

Stijlpoller

Edelstahl

Sperrlemente

Schranken

Freiraumsusstattung

Werkschutz

Absperrpfosten

Parkplatzsperrern

Stilpoller

Edelstahl

Sperrrelemente

Schranken

Freiraumsusstattung

Werkenschutz

Absperrpfosten

Stahlrohr Ø 60 mm, Ø 76 mm
mit aufgeschweißter Stahlkappe
900 mm Überflur
feuerverzinkt und gelb beschichtet
mit schwarzen Streifen

ortsfest, zum Einbetonieren

mit Erdanker

feuerverzinkt und gelb beschichtet
mit drei schwarzen Streifen

Durchmesser in mm

kg

Art.-Nr.
Euro



Ø 60

4,9 A

460BG
37,60



Ø 76

7,0 A

476BG
51,40



ortsfest, für Dübelbefestigung

mit Bodenplatte 100 x 150 mm
Gesamtlänge: 900 mm

feuerverzinkt und gelb beschichtet
mit drei schwarzen Streifen

Durchmesser in mm

kg

Art.-Nr.
Euro



Ø 60

4,0 A

460PBG
43,10



Ø 76

5,1 A

476PBG
61,20

Befestigungsschraubensatz Typ 1

Art.-Nr.
Euro

470.71
6,10



Absperrpfosten

Stahlrohr \varnothing 89 mm, 70 x 70 mm
mit aufgeschweißter Stahlkappe
900 mm Überflur,
feuerverzinkt und gelb beschichtet
mit schwarzen Streifen

ortsfest, zum Einbetonieren

mit Erdanker

feuerverzinkt und gelb beschichtet
mit drei schwarzen Streifen

Durchmesser in mm

kg

Art.-Nr.
Euro



\varnothing 89

8,8 ^A

489BG
79,70



70 x 70

7,2 ^A

470BG
59,50



ortsfest, für Dübelbefestigung

mit Bodenplatte 100 x 150 mm
Gesamtlänge: 900 mm

feuerverzinkt und gelb beschichtet
mit drei schwarzen Streifen

Durchmesser in mm

kg

Art.-Nr.
Euro



\varnothing 89

6,7 ^A

489PBG
92,10

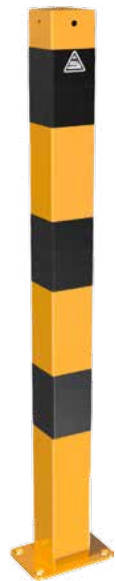

70 x 70

5,6 ^A

470PBG
65,80

Befestigungsschraubensatz Typ 1

Art.-Nr.
Euro

470.71
6,10



Diese Pfosten sind auch in weiß / rot lieferbar
siehe Rubrik Absperrpfosten ab Seite 12

Andere Farbgebung möglich
siehe Farbauswahl Seite 7

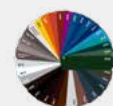

Absperrpfosten

Stahlrohr \varnothing 76, \varnothing 89, 70 x 70 mm mit aufgeschweißter Stahlkappe, ca. 1000 mm Überflur feuerverzinkt und gelb beschichtet mit schwarzen Streifen



Anfahrssicher – Neigbar!



ortsfest, allseitig neigbar
mit Bodenplatte 220 x 220 mm zum Aufdübeln, ohne Abdeckkappe

feuerverzinkt und gelb beschichtet mit drei schwarzen Streifen

Abdeckkappe \varnothing 200 mm
für Absperrpfosten neigbar



Befestigungsschraubensatz Typ 2



Durchmesser in mm	\varnothing 76	\varnothing 89	70 x 70 mm
-------------------	------------------	------------------	------------

kg	8,9 A	10,2 A	9,5 A
----	-------	--------	-------

Art.-Nr.	476NPBG	489NPBG	470NPBG
Euro	115,00	135,00	120,00

Art.-Nr.	477.10BG
Euro	42,20

Art.-Nr.	470.72
Euro	23,20

Absperrpfosten

Stahlrohr \varnothing 76, \varnothing 89, 70 x 70 mm
mit aufgeschweißter Stahlkappe,
ca. 1000 mm Überflur
feuerverzinkt und gelb beschichtet
mit schwarzen Streifen



Abnehmbar!



476APBG



470APBG

lösbar, abnehmbar, für Dübelbefestigung

mit Einschubplatte 150 x 180 mm
Verriegelung mit einer Innensechskantschraube

feuerverzinkt und gelb beschichtet
mit drei schwarzen Streifen

Befestigungsschraubensatz Typ 1



Durchmesser in mm	\varnothing 76	\varnothing 89	70 x 70 mm
kg	6,8 ^A	8,0 ^A	7,2 ^A
Art.-Nr.	476APBG	489APBG	470APBG
Euro	126,00	145,00	131,00

Art.-Nr.	470.71
Euro	6,10

Absperpfosten

Parkplatzsperrn

Stilpoller

Edelstahl

Sperrlemente

Schranken

Freiraumsusstattung

Werkchutz



40151BG

Stahlrohpoller Ø 152 x 3,2 mm
mit aufgeschweißter Stahlkappe

ortsfest, zum Einbetonieren

	Gesamtlänge in mm	1200	1500	2000
kg		13,3 ^A	16,5 ^B	21,9 ^B
Art.-Nr.		40150	40151	40152
Euro		106,00	119,00	144,00
feuerverzinkt				
feuerverzinkt und gelb beschichtet mit drei schwarzen Streifen				
Art.-Nr.		40150BG	40151BG	40152BG
Euro		129,00	144,00	167,00

Abnehmbare Pollerdeckel zum Befüllen der Poller mit Beton



Stahlkappe zum Anschrauben
anstatt der aufgeschweißten Stahlkappe

Art.-Nr. mit L erweitern
Aufpreis: 26,00 Euro



Stahlkappe mit Betonanker
anstatt der aufgeschweißten Stahlkappe

Art.-Nr. mit A erweitern
Aufpreis: 5,00 Euro



40153BG

Stahlrohpoller Ø 152 x 3,2 mm
mit aufgeschweißter Stahlkappe

zum Aufdübeln, mit Bodenplatte 220 x 220 mm

	Gesamtlänge in mm	1000
kg		13,9 ^A
Art.-Nr.		40153
Euro		126,00
feuerverzinkt		
feuerverzinkt und gelb beschichtet mit drei schwarzen Streifen		
Art.-Nr.		40153BG
Euro		151,00



Diese Pfosten sind auch in weiß / rot lieferbar
siehe Rubrik Absperpfosten ab Seite 24

Andere Farbgebung möglich
siehe Farbauswahl Seite 7

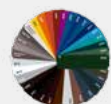



40151HBG

Stahlrohrpoller Ø 152 x 3,2 mm

mit aufgeschweißter Stahlkappe,
inkl. Bodenhülse Art.-Nr. 40151.10
ca. 500 mm Unterflur

feuerverzinkt

feuerverzinkt und gelb beschichtet
mit drei schwarzen Streifen

herausnehmbar, ohne Verschluss

Gesamtlänge in mm	1500	2000
kg	26,0 ^B	32,0 ^B
Art.-Nr.	40151H	40152H
Euro	173,00	199,00
Art.-Nr.	40151HBG	40152HBG
Euro	198,00	221,00



40151FBG

Stahlrohrpoller Ø 152 x 3,2 mm

mit aufgeschweißter Stahlkappe,
Höhe Überflur 1000 mm
inkl. Bodenhülse Art.-Nr. 470.10
ca. 500 mm Unterflur

feuerverzinkt

feuerverzinkt und gelb beschichtet
mit drei schwarzen Streifen

herausnehmbar, mit Dreikantverschluss

kg	20,1 ^B
Art.-Nr.	40151F
Euro	221,00
Art.-Nr.	40151FBG
Euro	250,00



40153NPBG

Elastischer Stahlrohrpoller Ø 152 x 3,2 mm

mit aufgeschweißter Stahlkappe

feuerverzinkt

feuerverzinkt und gelb beschichtet
mit drei schwarzen Streifen

zum Aufdübeln, mit Bodenplatte 360 x 360 mm

Gesamtlänge in mm	1000
kg	23,0 ^A
Art.-Nr.	40153NP
Euro	206,00
Art.-Nr.	40153NPBG
Euro	231,00



Passendes Befestigungsmaterial zu diesem Produkt:
Befestigungsschraubensatz Typ 2

Art.-Nr.	Euro
470.72	23,20

Weiteres Zubehör ab Seite 49

Diese schweren Poller sind als Anfahrtschutz einsetzbar, insbesondere vor Einfahrten, Hallen, Tankstellen usw. Ebenso um Dachüberstände zu sichern oder als Leitpoller vor Rampen, Toren etc.



40191BG



40193BG

Stahlrohrpoller Ø 193 x 3,6 mm mit aufgeschweißter Stahlkappe

feuerverzinkt

feuerverzinkt und gelb beschichtet
mit drei schwarzen Streifen

ortsfest, zum Einbetonieren

Gesamtlänge in mm	1200	1500	2000
kg	20,9 ^A	26,0 ^B	34,4 ^B
Art.-Nr.	40190	40191	40192
Euro	168,00	191,00	236,00
Art.-Nr.	40190BG	40191BG	40192BG
Euro	192,00	223,00	276,00

Abnehmbare Pollerdeckel zum Befüllen der Poller mit Beton



Stahlkappe zum Anschrauben
anstatt der aufgeschweißten Stahlkappe

Art.-Nr. mit L erweitern
Aufpreis: 26,00 Euro



Stahlkappe mit Betonanker
anstatt der aufgeschweißten Stahlkappe

Art.-Nr. mit A erweitern
Aufpreis: 5,00 Euro

Stahlrohrpoller Ø 193 x 3,6 mm mit aufgeschweißter Stahlkappe

feuerverzinkt

feuerverzinkt und gelb beschichtet
mit drei schwarzen Streifen

zum Aufdübeln, mit Bodenplatte 360 x 360 mm

Gesamtlänge in mm	1000
kg	23,6 ^A
Art.-Nr.	40193
Euro	218,00
Art.-Nr.	40193BG
Euro	248,00



Passendes Befestigungsmaterial zu diesem Produkt:
Befestigungsschraubensatz Typ 2

Art.-Nr. Euro
470.72 23,20

Weiteres Zubehör ab Seite 49

Absperrpfosten

Parkplatzsperrern

Stilpoller

Edelstahl

Sperrlemente

Schranken

Freiraumsusstattung

Werkstutz



40271



40273BG

Stahlrohrpoller Ø 273 x 5,0 mm
mit aufgeschweißter Stahlkappe

ortsfest, zum Einbetonieren

	Gesamtlänge in mm	1500	2000
kg		51,1 ^B	67,6 ^B
Art.-Nr.		40271	40272
Euro		406,00	510,00
feuerverzinkt			
feuerverzinkt und gelb beschichtet mit drei schwarzen Streifen			
Art.-Nr.		40271BG	40272BG
Euro		462,00	575,00

Abnehmbare Pollerdeckel zum Befüllen der Poller mit Beton



Stahlkappe mit Betonanker
anstatt der aufgeschweißten Stahlkappe

Art.-Nr. mit **A** erweitern
Aufpreis: 5,00 Euro

Stahlrohrpoller Ø 273 x 5,0 mm
mit aufgeschweißter Stahlkappe

zum Aufdübeln, mit Bodenplatte 360 x 360 mm

	Gesamtlänge in mm	1500
kg		58,9 ^B
Art.-Nr.		40273
Euro		491,00
feuerverzinkt		
feuerverzinkt und gelb beschichtet mit drei schwarzen Streifen		
Art.-Nr.		40273BG
Euro		550,00



Passendes Befestigungsmaterial zu diesem Produkt:
Befestigungsschraubensatz Typ 2

Art.-Nr. Euro
470.72 23,20

Weiteres Zubehör ab Seite 49

Diese schweren Poller sind als Anfahrerschutz einsetzbar, insbesondere vor Einfahrten, Hallen, Tankstellen usw. Ebenso um Dachüberstände zu sichern oder als Leitpoller vor Rampen, Toren etc.



40321BG

Stahlrohrpoller Ø 323 x 5 mm mit aufgeschweißter Stahlkappe

ortsfest, zum Einbetonieren

feuerverzinkt

feuerverzinkt und gelb beschichtet
mit drei schwarzen Streifen

Gesamtlänge in mm	1500	2000	2400
kg	60,0 ^B	80,5 ^B	96,0 ^B
Art.-Nr.	40321	40322	40324
Euro	570,00	700,00	780,00

Art.-Nr.	40321BG	40322BG	40324BG
Euro	635,00	765,00	855,00

Abnehmbare Pollerdeckel zum Befüllen der Poller mit Beton



Stahlkappe mit Betonanker
anstatt der aufgeschweißten Stahlkappe

Art.-Nr. mit **A** erweitern
Aufpreis: 5,00 Euro



Diese Pfosten sind auch in weiß / rot lieferbar
siehe Rubrik Absperrpfosten Seite 29

Andere Farbgebung möglich
siehe Farbauswahl Seite 7

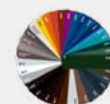



Stahlrohrpoller Ø 152 x 3,2 mm
mit aufgeschweißter Stahlkappe

ortsfest, zum Aufdübeln

Gesamtlänge in mm	1000	1500
kg	30,0 ^A	35,3 ^B
Art.-Nr.	401530N	401535N
Euro	401,00	423,00

feuerverzinkt

feuerverzinkt und gelb beschichtet
mit drei schwarzen Leuchtstreifen

Art.-Nr.	401530NBG	401535NBG
Euro	424,00	447,00



401530NBG

Dient dem Schutz im Lager
und minimiert Anfahrtschäden
des Hallenbodens und
am Fahrzeug



Dieser neigbare Stahlrohrpoller
ist für hohe Anfahrbelastungen
geeignet und stellt sich bei
Entlastung automatisch in die
Ausgangsposition zurück



Diese Pfosten sind auch in weiß / rot lieferbar
siehe Rubrik Absperrposten Seite 30

Andere Farbgebung möglich
siehe Farbauswahl Seite 7

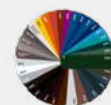



LKW Einfahrhilfe, abgewinkelt

aus Ø152,4 mm Rundrohr,
Gesamtlänge: ca. 3000 mm,
zum Aufdübeln

	kg	Art.-Nr.	Euro
feuerverzinkt			
linke Seite	49,0 €	40157L	655,00
rechte Seite	49,0 €	40157R	655,00
feuerverzinkt und weiß beschichtet mit rot reflektierenden Streifen			
linke Seite	49,0 €	40157LB	775,00
rechte Seite	49,0 €	40157RB	775,00
feuerverzinkt und gelb beschichtet mit schwarzen Streifen			
linke Seite	49,0 €	40157LBG	775,00
rechte Seite	49,0 €	40157RBG	775,00

LKW Einfahrhilfe, gerade

auch als Verlängerungselement nutzbar
aus Ø152,4mm Rundrohr,
Gesamtlänge: ca. 3600mm,
zum Aufdübeln

	kg	Art.-Nr.	Euro
feuerverzinkt	54,0 €	40157G	520,00
feuerverzinkt und weiß beschichtet mit rot reflektierenden Streifen	54,0 €	40157GB	610,00
feuerverzinkt und gelb beschichtet mit schwarzen Streifen	54,0 €	40157GBG	610,00



Absperrpfosten



Absperrkette aus Stahl, geschweißt

Drahtstärke 6 mm, Pack.- Einheit 10 m

feuerverzinkt
verzinkt und gelb / schwarz beschichtet

kg/m	Art.-Nr.	Euro/m
0,6 ^A	430.66	4,55
0,6 ^A	430.67B	7,60

Parkplatzsperrn



Absperrkette aus Stahl, ungeschweißt

Drahtstärke 7 mm, Pack.- Einheit 10 m

feuerverzinkt
verzinkt und gelb / schwarz beschichtet

kg/m	Art.-Nr.	Euro/m
0,9 ^A	430.10	5,75
0,9 ^A	430.20B	9,35

Stilpoller



S-Haken

verzinkt
verzinkt und gelb beschichtet
verzinkt und schwarz beschichtet

	Art.-Nr.	Euro
	430.11	0,70
	430.11BG	1,05
	430.11BS	1,05

Edelstahl



Verbindungsglied

verzinkt
verzinkt und gelb beschichtet
verzinkt und schwarz beschichtet

	Art.-Nr.	Euro
	430.09	0,55
	430.09BG	1,05
	430.09BS	1,05



Schäkel

verzinkt
verzinkt und gelb beschichtet
verzinkt und schwarz beschichtet

	Art.-Nr.	Euro
	430.12	2,60
	430.12BG	3,50
	430.12BS	3,50

Sperrlemente



Absperrkette aus Kunststoff

Pack.- Einheit 25 m

6 mm, gelb / schwarz
8 mm, gelb / schwarz

kg/VPE	Art.-Nr.	Euro/m
2,0 ^A	430.06	1,35
2,5 ^A	430.30	2,75

Schranken



Verbindungsglied aus Kunststoff

gelb, 6 mm
schwarz, 6 mm
gelb, 8 mm
schwarz, 8 mm

	Art.-Nr.	Euro
	430.07G	0,95
	430.07S	0,95
	430.16G	1,30
	430.16S	1,30

Freiraumsstattung



Hakenglied aus Kunststoff

gelb, 6 mm
schwarz, 6 mm
gelb, 8 mm
schwarz, 8 mm

	Art.-Nr.	Euro
	430.08G	1,05
	430.08S	1,05
	430.17G	1,50
	430.17S	1,50

Werkenschutz



Weitere Ketten und Zubehör siehe Seite 50-51

Transportabler Kettenständer zur vorübergehenden Absperrung, mit hoher Standfestigkeit bei wechselnder Aufstellung. Für außen und innen geeignet. Pfosten von Fußplatte leicht trennbar. Einfache Aufstellung und platzsparende Lagerung.



460KBS

Kettenständer, schwer

aus Ø 60 mm Stahlrohr mit aufgeschweißter Stahlkappe und Ösen zum Einhängen der Kette, Höhe ca. 900 mm
feuerverzinkt und gelb beschichtet mit drei schwarzen Streifen,
Fußplatte aus Recycling
400 x 400 x 100 mm, schwarz, abnehmbar

kg	Art.-Nr.	Euro
15,0 ^A	460KBS	56,00



4040KBS

Kettenständer aus Kunststoff

Leichter Kettenständer aus Kunststoff für schnelle Absperrungen inkl. Kunststofffuß dreieckig, Seitenlänge 300 mm, mit Beton gefüllt, Kunststoffrohr Ø 40 mm, Höhe: 900 mm, mit 4 in der Kappe integrierten Kettenaufnahmen

gelb / schwarz

3,0 ^A	4040KBS	24,30
------------------	---------	-------



4041KBS

Kettenständer aus Kunststoff

mit kundenseits befüllbarem Fuß Ø 300 mm, Kunststoffrohr Ø 40 mm, Höhe: 900 mm, mit 4 in der Kappe integrierten Kettenaufnahmen

gelb / schwarz

2,0 ^A	4041KBS	24,30
------------------	---------	-------



Für Innen- u. Außenbereich

Kettenständer-Set

Ausführung: 6 Kunststoffpfosten Ø 40 mm, mit 4 in der Kappe integrierten Kettenaufnahmen, 10 m Kunststoffkette, 10 Verbindungsgliedern

mit Beton gefülltem dreieckigen Fuß aus Kunststoff, Seitenlänge 300 mm
gelb / schwarz

20,0 ^A	4040KBSSET	161,00
-------------------	------------	--------

mit befüllbarem runden Fuß aus Kunststoff, Ø 300 mm
gelb / schwarz

14,0 ^A	4041KBSSET	161,00
-------------------	------------	--------



Auch in weiß / rot lieferbar; siehe Absperrpfosten/ Absperrketten Seite 45

Sicherheitsschutz für Gefahrenzonen
(Eingänge, Rampen, Abtrennungen, etc.)
feuerverzinkt, gelb pulverbeschichtet mit
schwarzen Warnstreifen



Schutzbügel mit Knieholm Stahlrundrohr $\varnothing 48 \times 2,5 \text{ mm}$



Gesamtbreite	Höhe Überflur	kg	zum Einbetonieren		zum Aufdübeln	
			Art.-Nr.	Euro	Art.-Nr.	Euro
1000 mm	1000 mm	12,5	448.32BG ^B	118,00	448.62BG ^B	125,00
1500 mm	1000 mm	15,5	448.33BG ^B	137,00	448.63BG ^B	141,00
2000 mm	1000 mm	18,5	448.34BG ^B	154,00	448.64BG ^B	159,00

Schutzbügel mit Knieholm Stahlrundrohr $\varnothing 60 \times 2,5 \text{ mm}$



1000 mm	1000 mm	15,5	465.32BG ^B	129,00	465.62BG ^B	156,00
1500 mm	1000 mm	19,5	465.33BG ^B	150,00	465.63BG ^B	183,00
2000 mm	1000 mm	23,0	465.34BG ^B	173,00	465.64BG ^B	201,00



Diese Sperrbügel sind auch in feuerverzinkt lieferbar
siehe Rubrik Sperrrelemente ab Seite 104

Andere Farbgebung möglich
siehe Farbauswahl Seite 7

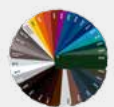

Sicherheitsschutz speziell für Rampen



Schutzbügel mit Knieholm

Stahlrundrohr Ø 48 x 2,5 mm

für Wandmontage mit zwei Rohrhülsen

Typ 443.15W zum Andübeln, herausnehmbar, ohne Verschluss



feuerverzinkt

Gesamtbreite	Höhe Überflur	kg	Art.-Nr.	Euro
700 mm	1000 mm	12,0	448.21W ^A	96,50
1000 mm	1000 mm	13,8	448.22W ^A	102,00
1200 mm	1000 mm	14,9	448.23W ^A	107,00



feuerverzinkt, gelb beschichtet mit schwarzen Warnstreifen

Gesamtbreite	Höhe Überflur	kg	Art.-Nr.	Euro
700 mm	1000 mm	12,0	448.21WBG ^A	133,00
1000 mm	1000 mm	13,8	448.22WBG ^A	142,00
1200 mm	1000 mm	14,9	448.23WBG ^A	147,00

Schutzbügel mit Knieholm

Stahlrundrohr Ø 60 x 2,5 mm

für Wandmontage mit zwei Rohrhülsen

Typ 460.15W zum Andübeln, herausnehmbar, ohne Verschluss



feuerverzinkt

Gesamtbreite	Höhe Überflur	kg	Art.-Nr.	Euro
700 mm	1000 mm	14,9	465.21W ^B	115,00
1000 mm	1000 mm	17,1	465.22W ^B	120,00
1200 mm	1000 mm	18,5	465.23W ^B	125,00



feuerverzinkt, gelb beschichtet mit schwarzen Warnstreifen

Gesamtbreite	Höhe Überflur	kg	Art.-Nr.	Euro
700 mm	1000 mm	14,9	465.21WBG ^B	147,00
1000 mm	1000 mm	17,1	465.22WBG ^B	154,00
1200 mm	1000 mm	18,5	465.23WBG ^B	160,00

Absperpfosten

Wirkungsvoller Schutz für den Innen- und Außenbereich, für Lager und Produktion. Arbeitsbereiche und Verkehrswege sichern, Maschinen, Säulen und Regale schützen.

Parkplatzsperrren

Rammschutzbügel

Stahlrohr Ø 76 mm

feuerverzinkt, gelb beschichtet mit schwarzen Warnstreifen



Stilbpoller

zum Einbetonieren



Gesamtbreite	Höhe Überflur	kg	Art.-Nr.	Euro
400 mm	250 mm	6,5 B	477.01BG	105,00
750 mm	250 mm	8,0 B	477.02BG	113,00
1000 mm	250 mm	9,5 B	477.03BG	126,00
400 mm	650 mm	11,0 B	477.04BG	134,00
750 mm	650 mm	13,0 B	477.05BG	144,00
1000 mm	650 mm	14,0 B	477.06BG	161,00
400 mm	1150 mm	14,5 A	477.07BG	158,00
750 mm	1150 mm	16,0 B	477.08BG	170,00
1000 mm	1150 mm	17,5 B	477.09BG	185,00

Edelstahl

Sperrrelemente



zum Aufdübeln



400 mm	250 mm	4,0 A	477.01PBG	132,00
750 mm	250 mm	6,0 A	477.02PBG	140,00
1000 mm	250 mm	7,0 B	477.03PBG	153,00
400 mm	650 mm	8,0 B	477.04PBG	160,00
750 mm	650 mm	10,0 B	477.05PBG	170,00
1000 mm	650 mm	11,0 B	477.06PBG	187,00
400 mm	1150 mm	12,5 A	477.07PBG	185,00
750 mm	1150 mm	14,5 B	477.08PBG	197,00
1000 mm	1150 mm	15,5 B	477.09PBG	212,00

Schranken

Freiraumsusstattung

Werksschutz



Auch in feuerverzinkt lieferbar
siehe Rubrik Sperrrelemente ab Seite 111

Andere Farbgebung möglich
siehe Farbauswahl Seite 7



Zum Schutz des Hallenbodens
(bei Stoß kein Herausreißen der Befestigung)

Rammschutzbügel elastisch, neigbar

Stahlrohr Ø 76 mm

Bügel mit Bodenplatten 220 x 220 mm,
feuerverzinkt und gelb beschichtet
mit schwarzen Warnstreifen



zum Aufdübeln

Gesamtbreite	Höhe Überflur
400 mm	650 mm
750 mm	650 mm
1000 mm	650 mm
400 mm	1150 mm
750 mm	1150 mm
1000 mm	1150 mm

kg

Art.-Nr.

Euro

elastisch
neigbar

12,0 ^B	477.04NPBG	228,00
15,0 ^B	477.05NPBG	240,00
17,0 ^B	477.06NPBG	258,00
12,0 ^A	477.07NPBG	249,00
15,0 ^B	477.08NPBG	262,00
17,0 ^B	477.09NPBG	278,00

Für vorübergehende Öffnung / Sperrung von
Zugängen. Der Schutzbügel wird aus den
aufgedübelten Einschubplatten entnommen
und bei Bedarf wieder eingeschoben und mit
Innensechskantschrauben verriegelt



Rammschutzbügel abnehmbar

Stahlrohr Ø 76 mm

mit Bodenplatten 160 x 180 mm, feuerverzinkt und gelb
beschichtet mit schwarzen Warnstreifen



zum Aufdübeln

Gesamtbreite	Höhe Überflur
400 mm	650 mm
750 mm	650 mm
1000 mm	650 mm
400 mm	1150 mm
750 mm	1150 mm
1000 mm	1150 mm

12,0 ^B

15,0 ^B

17,0 ^B

12,0 ^A

15,0 ^B

17,0 ^B

477.04APBG

477.05APBG

477.06APBG

477.07APBG

477.08APBG

477.09APBG

241,00

251,00

271,00

261,00

276,00

291,00

abnehmbar

Absperpfosten

Rammschutzbügel 90°
gleichschenkelig
Stahlrohr Ø 76 mm
feuerverzinkt, gelb
beschichtet mit schwarzen
Warnstreifen



Parkplatzsperrn

Stilpoller

Edelstahl

Sperrlemente

Schranken

Freiraumsusstattung

Werkchutz

zum Einbetonieren



Gesamtbreite	Höhe Überflur	kg	Art.-Nr.	Euro
350 mm	650 mm	19,0 ^B	477.30BG	262,00
350 mm	1150 mm	25,0 ^A	477.31BG	334,00
600 mm	650 mm	22,0 ^B	477.60BG	286,00
600 mm	1150 mm	27,5 ^B	477.61BG	357,00

zum Aufdübeln

350 mm	650 mm	13,5 ^A	477.30PBG	289,00
350 mm	1150 mm	21,0 ^A	477.31PBG	369,00
600 mm	650 mm	16,0 ^B	477.60PBG	312,00
600 mm	1150 mm	24,0 ^B	477.61PBG	392,00

Rammschutzbügel

Doppelbügel
Stahlrohr Ø 76 mm
feuerverzinkt, gelb beschichtet
mit schwarzen Warnstreifen

zum Einbetonieren



Gesamtbreite	Gesamttiefe	Höhe Überflur	kg	Art.-Nr.	Euro
750 mm	450 mm	650 mm	28,5 ^B	477.68BG	348,00
750 mm	450 mm	1150 mm	36,0 ^B	477.69BG	376,00
1000 mm	450 mm	650 mm	30,0 ^B	477.70BG	357,00
1000 mm	450 mm	1150 mm	37,5 ^B	477.71BG	385,00

zum Aufdübeln



750 mm	450 mm	650 mm	21,0 ^B	477.68PBG	393,00
750 mm	450 mm	1150 mm	31,5 ^B	477.69PBG	426,00
1000 mm	450 mm	650 mm	22,0 ^B	477.70PBG	402,00
1000 mm	450 mm	1150 mm	32,5 ^B	477.71PBG	431,00

Rammschutzbügel 90°
 einseitige vertiefte Ausführung
 Stahlrohr Ø 76 mm
 feuerverzinkt, gelb pulverbeschichtet mit
 schwarzen Warnstreifen



	Gesamtbreite	Gesamttiefe	Höhe Überflur	kg	Art.-Nr.	Euro
zum Einbetonieren						
einseitig rechts						
	600 mm	350 mm	650 mm	13,5 ^B	477.76BG	185,00
	600 mm	350 mm	1150 mm	17,0 ^B	477.77BG	205,00
zum Aufdübeln						
einseitig rechts						
	600 mm	350 mm	650 mm	10,0 ^B	477.76PBG	215,00
	600 mm	350 mm	1150 mm	15,0 ^B	477.77PBG	236,00



zum Einbetonieren						
einseitig links						
	600 mm	350 mm	650 mm	13,5 ^B	477.78BG	185,00
	600 mm	350 mm	1150 mm	17,0 ^B	477.79BG	205,00
zum Aufdübeln						
einseitig links						
	600 mm	350 mm	650 mm	10,0 ^B	477.78PBG	215,00
	600 mm	350 mm	1150 mm	15,0 ^B	477.79PBG	236,00

Rammschutzbügel
 doppelseitige vertiefte Ausführung
 Stahlrohr Ø 76 mm
 feuerverzinkt, gelb beschichtet
 mit schwarzen Warnstreifen



	Gesamtbreite	Gesamttiefe	Höhe Überflur	kg	Art.-Nr.	Euro
zum Einbetonieren						
	750 mm	450 mm	650 mm	17,0 ^B	477.72BG	254,00
	1000 mm	450 mm	650 mm	18,0 ^B	477.73BG	264,00
	750 mm	450 mm	1150 mm	20,0 ^B	477.74BG	281,00
	1000 mm	450 mm	1150 mm	21,0 ^B	477.75BG	295,00



zum Aufdübeln						
	750 mm	450 mm	650 mm	13,0 ^B	477.72PBG	286,00
	1000 mm	450 mm	650 mm	14,0 ^B	477.73PBG	296,00
	750 mm	450 mm	1150 mm	18,0 ^B	477.74PBG	312,00
	1000 mm	450 mm	1150 mm	19,0 ^B	477.75PBG	325,00

Sicherheitsschutz für Säulen, Pfeiler, Masten etc.



Schutzbügel für Säulen

Stahlrohrkonstruktion aus zwei Rohrbügeln Ø 60 mm mit angeschweißten Querholmen Ø 48 mm zum Ineinanderstecken, zum Aufdübeln, mit Bodenplatten 100 x 150 mm, feuerverzinkt und gelb pulverbeschichtet mit schwarzen Warnstreifen



zum Aufdübeln

Gesamtbreite	Gesamttiefe	Höhe Überflur	kg	Art.-Nr.	Euro
600 mm	600 mm	650 mm	19,0 ^B	465.066PBG	273,00
800 mm	800 mm	800 mm	24,0 ^B	465.068PBG	300,00



Auch in feuerverzinkt und weiß / rot lieferbar
siehe Rubrik Sperrlemente ab Seite 110

Andere Farbgebung möglich
siehe Farbauswahl Seite 7

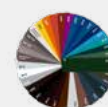

Schutzbügel mit Unterfahrerschutz

verhindert das Unterfahren mit Hubwagen und schützt vor Staplergabeln



Schutzbügel, Stahlrohr Ø 76 mm

zum Aufdübeln, mit Bodenplatten 100 x 150 mm, feuerverzinkt und gelb pulverbeschichtet mit schwarzen Warnstreifen

zum Aufdübeln

Gesamtbreite	Höhe Überflur	kg	Art.-Nr.	Euro
750 mm	650 mm	17,0 ^B	477.32BG	240,00
1000 mm	650 mm	21,0 ^B	477.33BG	258,00

Geländersystem zum universellem Einsatz, z.B. als innerbetriebliches Schutzgeländer zum Trennen von Fahrwegen oder zum Schützen von Schaltkästen, Verteilerschränken, Maschinen etc. Die Montage ist denkbar einfach: zusammenstecken, aufdübeln, fertig!

Schutzgeländer

Stahlrohr Ø 48 mm

variabel steckbar, zum Aufdübeln, Bodenplatte 100 x 150 mm, Höhe 1000 mm, feuerverzinkt, gelb pulverbeschichtet mit schwarzen Warnstreifen



	kg	Art.-Nr.	Euro
Endpfosten	5,0 ^A	448.80PBG	80,10
Mittelpfosten	7,0 ^A	448.81PBG	84,80
Eckpfosten	7,0 ^A	448.815PBG	97,30

Querholm

Stahlrohr Ø 48 mm

feuerverzinkt, gelb pulverbeschichtet mit schwarzen Warnstreifen



Rohrlänge	Rastermaß	kg	Art.-Nr.	Euro
500 mm	1000 mm	1,5 ^A	448.42BG	23,50
1000 mm	1500 mm	3,0 ^A	448.43BG	29,10
1500 mm	2000 mm	4,5 ^B	448.44BG	36,00



Auch in feuerverzinkt und weiß / rot lieferbar
siehe Rubrik Sperrelemente ab Seite 123

Andere Farbgebung möglich
siehe Farbauswahl Seite 7

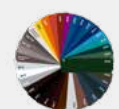

Rammschutzgeländer als Sicherheitsgeländer für Arbeitswege vor Maschinen, Robotern, Regalen usw..

Das Geländersystem ist zum festen Aufdübeln oder zum Aufdübeln mit Bodenplatte, abnehmbar oder auch neigbar bis 30° lieferbar



Schutzgeländer zum Aufdübeln

Stahlrohr 70 x 70 mm mit Ober- und Knieholm Stahlrohr 60 x 40 mm, Höhe ca. 1000 mm, verschraubbar



Standpfosten zum Aufdübeln

Stahlrohr 70 x 70 mm mit Bodenplatte 100 x 150 mm

- Endpfosten für Ober- und Knieholm 6,5 A
- Mittelpfosten für Ober- und Knieholm 7,0 A
- Eckpfosten für Ober- und Knieholm 90° 7,0 A

kg	feuerverzinkt und gelb beschichtet mit schwarzen Streifen	
	Art.-Nr.	Euro
6,5 A	4270PBG	109,00
7,0 A	4271PBG	118,00
7,0 A	4273PBG	120,00

Querholm

Stahlrohr 60 x 40 mm, feuerverzinkt, gelb beschichtet mit schwarzen Warnstreifen, inkl. Befestigungsschrauben



Rohrlänge	kg	Art.-Nr.	Euro
800 mm	3,0 A	4208BG	35,90
1300 mm	5,0 A	4213BG	47,50
1800 mm	7,0 B	4218BG	56,90
2300 mm	8,5 B	4223BG	66,50

Torelement

zum Einlegen in die normalen Standpfosten, aus Stahlrohr 60 x 40 mm inkl. Befestigungsmaterial

Elementgröße	kg	Art.-Nr.	Euro
1300 mm	16,0 A	4225BG	185,00



Die Querholme oder das Torelement werden einfach in die Aufnahmelaschen der Standpfosten eingelegt und mittels Schrauben fixiert. (Ohne Verschraubung auch als temporäre Absicherung nutzbar). Auch in weiß / rot lieferbar; siehe Sperrelemente, Seite 122

Schutzgeländersystem neigbar, elastisch. Stöße werden abgefangen und das Herausreißen aus dem Betonboden vermieden

Schutzgeländer zum Aufdübeln
elastisch, neigbar, mit Ober- und Knieholm

Standpfosten

Stahlrohr 70 x 70 mm, mit Bodenplatte 220 x 220 mm, feuerverzinkt, gelb beschichtet mit schwarzen Warnstreifen, Höhe Überflur 1000 mm



4270NPBG

4271NPBG

	kg	Art.-Nr.	Euro
Endpfosten für Ober- und Knieholm	9,5 ^A	4270NPBG	160,00
Mittelpfosten für Ober- und Knieholm	10,0 ^A	4271NPBG	168,00

Schutzgeländer zum Aufdübeln
abnehmbar für vorübergehende Öffnung von Zugängen

Standpfosten

Stahlrohr 70 x 70 mm, mit Einschubplatte 150 x 180 mm, feuerverzinkt, gelb beschichtet mit schwarzen Warnstreifen, Höhe Überflur 1000 mm



4270APBG

4271APBG

4273APBG

	kg	Art.-Nr.	Euro
Endpfosten für Ober- und Knieholm	9,5 ^A	4270APBG	170,00
Mittelpfosten für Ober- und Knieholm	10,0 ^A	4271APBG	179,00
Eckpfosten für Ober- und Knieholm 90°	10,0 ^A	4273APBG	181,00



Querholm

aus Stahlrohr 60 x 40 mm, inkl. Befestigungsschrauben
siehe Seite 190



Steckgeländersystem zum Aufdübeln

Stahlrohr \varnothing 152,4 mm mit Ober- und Knieholm Stahlrohr \varnothing 48 mm, Höhe ca. 1000 mm.

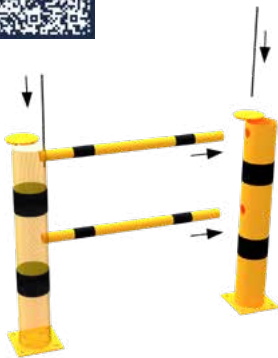

feuerverzinkt und gelb beschichtet mit schwarzen Streifen

	kg	Art.-Nr.	Euro
Endpfosten für Ober- und Knieholm	13,0 ^A	40158-0BG	178,50
Mittelpfosten für Ober- und Knieholm 180°	13,0 ^A	40158-180BG	184,50
Eckpfosten für Ober- und Knieholm 90°	13,0 ^A	40158-90BG	184,50
T-Pfosten 3 x 90°	13,0 ^A	40158-3X90BG	190,50
Eckpfosten für Ober- und Knieholm 60°	13,0 ^A	40158-60BG	184,50

Querholm

Stahlrohr \varnothing 48 mm, feuerverzinkt, gelb beschichtet mit schwarzen Warnstreifen, inkl. Befestigungsschrauben



Rohrlänge	kg	Art.-Nr.	Euro
400 mm für Achsabstand 500 mm	3,0 ^A	448.45BG	23,50
900 mm für Achsabstand 1000 mm	5,0 ^A	448.46BG	29,10
1400 mm für Achsabstand 1500 mm	7,0 ^A	448.47BG	36,00

Zur Sicherung von Stützrahmen für Regale. Der elastische Anfahrerschutz besitzt eine Neigbarkeit bis 15°. Somit werden Stöße von Staplern oder sonstigen Fahrzeugen abgefangen und die Dübelschraubverbindungen aus dem Beton im Hallenboden nicht herausgerissen oder beschädigt (Druck bis 400Nm)

Anfahrerschutzwinkel

gemäß BGR234

Für den individuellen Einsatz (Lagereinrichtungen, Regalstützen, etc.)



Stöße von Staplern werden abgefangen. Das Herausreißen von Ankerschrauben aus dem Hallenboden wird vermieden.



Anfahrerschutz, elastisch

Stahlblech 5 mm stark, gelb pulverbeschichtet mit schwarzen Streifen, zum Aufdübeln, Höhe 400 mm, Schenkellänge 160 mm, Neigungswinkel 15°

kg	Art.-Nr.	Euro
6,0 ^A	477.89BG	129,00



Anfahrerschutzwinkel

Stahlblech 5 mm stark, gelb pulverbeschichtet mit schwarzen Streifen (lose beigelegt), zum Aufdübeln, Schenkellänge 160 mm



Höhe 200 mm
Höhe 400 mm
Höhe 800 mm
Höhe 1200 mm

kg	Art.-Nr.	Euro
3,0 ^A	477.84B	37,80
5,5 ^A	477.85B	44,00
10,5 ^A	477.86B	114,00
15,5 ^A	477.87B	162,00



Anfahrerschutzwinkel

mit verstärkten Kanten aus Stahlblech 6 mm, gelb pulverbeschichtet mit aufgebracht schwarzen Streifen, zum Aufdübeln, Schenkellänge 160 mm



Höhe 400 mm
Höhe 800 mm
Höhe 1200 mm

kg	Art.-Nr.	Euro
7,0 ^A	477.90B	65,70
14,0 ^A	477.96B	140,00
20,5 ^A	477.97B	190,00



Anfahrerschutz U-Profil

mit verstärkten Kanten

aus Stahlblech 6 mm, gelb pulverbeschichtet mit aufgebracht schwarzen Streifen, zum Aufdübeln, U-Profil 160 x 160 mm

kg	Art.-Nr.	Euro
10,0 ^A	477.91B	78,30



Passendes Befestigungsmaterial zu diesem Produkt:
Befestigungsschraubensatz Typ 1

Art.-Nr.	Euro
470.71	6,10

Absperpfosten

Sichert Einfahrten, Hallen mit eingeschränktem Höhenmaß, Unterführungen etc.

Parkplatzsperrn

Barriere

Aluminiumprofil

Höhe 100 mm, mit seitlichen Schutzkappen, gelb beschichtet mit schwarzen Streifen, inkl. 2 x 1 m Stahlkette verzinkt



Stilpoller



Edelstahl

	Länge	kg	Art.-Nr.	Euro
einseitige Markierungsfolie	2000 mm	3,5 ^B	4117.20BG	107,00
	3000 mm	5,0 ^C	4117.30BG	136,00
	4000 mm	6,0 ^D	4117.40BG	165,00
	5000 mm	7,0 ^D	4117.50BG	194,00
	6000 mm	8,5 ^D	4117.60BG	223,00

Sperrelemente

beidseitige Markierungsfolie	2000 mm	3,5 ^B	4217.20BG	120,00
	3000 mm	5,0 ^C	4217.30BG	156,00
	4000 mm	6,0 ^D	4217.40BG	192,00
	5000 mm	7,0 ^D	4217.50BG	228,00
	6000 mm	8,5 ^D	4217.60BG	263,00

Schranken

Effektiver und gut sichtbarer Anfahrerschutz für Säulen, Torlaibungen, etc.

Kantenschutzwinkel

aus Aluminiumblech mit 4 Bohrungen Ø 8 mm zum Andübeln
Höhe 1000 mm
Winkelmaß 120 mm
gelb / schwarz



kg	1,3 ^A	1,3 ^A
Art.-Nr.	4317RBG	4317LBG
Euro	35,90	35,90

Freiraumsusstattung

Werkchutz



Diese Artikel sind auch in weiß / rot lieferbar; siehe Sperrelemente Seite 120

Schrammbord

Stahlwinkel 100 x 150 x 10 mm, zum Aufdübeln
mit Gehrung 45°, gelb pulverbeschichtet, Anfahrerschutz für Gabelstapler, Hubwagen, etc.

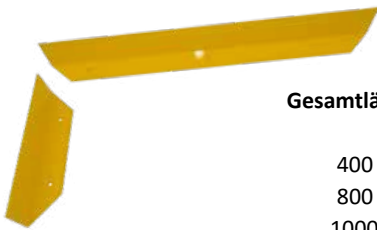

Gesamtlänge	Höhe	kg	Art.-Nr.	Euro
400 mm	150 mm	7,0 ^A	477.44BG	86,60
800 mm	150 mm	14,0 ^A	477.45BG	123,00
1000mm	150 mm	18,0 ^A	477.46BG	135,00
1200 mm	150 mm	22,0 ^A	477.47BG	149,00
1500 mm	150 mm	28,0 ^B	477.48BG	170,00

Sicherheitsgriffe

Stahlrohr Ø 48 mm,
für Öffnungen im Wand- und Treppenbereich

Bügel in U-Form

mit Halteplatten 100 x 150 mm
feuerverzinkt, gelb pulverbeschichtet mit schwarzen Warnstreifen



Höhe	Tiefe	kg	Art.-Nr.	Euro
1200 mm	250 mm	5,5 ^A	477.801BG	98,00
2000 mm	250 mm	8,0 ^B	477.802BG	105,00

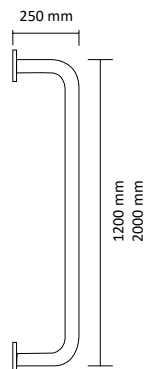

Die Artikel werden auftragsbezogen hergestellt.

Verkehrswege sichern.
Stoppt und schützt!

Rammschutz-Balken

Stahlrundrohr \varnothing 76 mm,
zum Aufdübeln
mit abgeschrägten Enden,
Bodenplatten 200 x 50 x 10 mm,
gelb pulverbeschichtet mit
schwarzen Streifen



Gesamtbreite	Höhe Überflur	kg	Art.-Nr.	Euro
400 mm	86 mm	3,5 ^A	477.40BG	64,20
800 mm	86 mm	5,0 ^B	477.41BG	73,60
1000 mm	86 mm	6,0 ^B	477.42BG	81,50
1200 mm	86 mm	7,0 ^B	477.43BG	89,20

Eck-Rammschutz-Balken

Stahlrundrohr \varnothing 76 mm,
zum Aufdübeln
Bodenplatten 200 x 50 x 10 mm,
gelb pulverbeschichtet mit
schwarzen Streifen



Gesamtbreite	Höhe Überflur	kg	Art.-Nr.	Euro
700 x 700 mm	86 mm	8,5 ^A	477.50BG	105,00

Rammschutz-Bügel

Stahlrundrohr \varnothing 60 mm, zum
Aufdübeln
Bodenplatten 100 x 150 mm,
gelb pulverbeschichtet mit
schwarzen Streifen



Gesamtbreite	Höhe Überflur	kg	Art.-Nr.	Euro
400 mm	115 mm	3,0 ^A	477.34BG	109,00
1000 mm	115 mm	5,0 ^B	477.35BG	125,00
1500 mm	115 mm	7,0 ^B	477.36BG	142,00
2000 mm	115 mm	9,0 ^B	477.37BG	158,00



Warn- und Schutzprofile

Profilkörper: recyclebarer Polyurethanschaum, FCKW - frei
Oberfläche: fest verschäumte, durch Konterdruck eingefärbte PU-Folie, kein außenliegender Farbauftrag
Kleber: Acrylatkleber Klebkraft 21 N/25 mm
Temperaturbeständigkeit: von -40°C bis +100°C für Innen und Außeneinsatz
Brandprüfung: DIN 4102 B2

Alle Profile werden mit stark haftendem Klebeband geliefert (Ausnahme Typ B).

Die flexiblen Warn- und Schutzprofile warnen durch ihre gelb / schwarze Warnmarkierung vor Gefahrenquellen an Kanten, Vorsprüngen und Hindernissen. Gleichzeitig absorbieren sie harte Stöße und vermeiden dadurch auch Stoßverletzungen und schützen vor Rammschäden.

Warn- und Schutzprofile gelb / schwarz – 1000 mm / 5000 mm

Artikel	Art.-Nr. 1000 mm	Euro	Art.-Nr. 5000 mm	Euro
Typ A	4110 <small>A</small>	33,90	4510 <small>A</small>	198,00
Typ B	4111 <small>A</small>	33,60	4511 <small>A</small>	196,00
Typ C	4112 <small>A</small>	36,30	4512 <small>A</small>	205,00
Typ D	4113 <small>A</small>	46,90	4513 <small>A</small>	282,00
Typ E	4115 <small>A</small>	34,30	4515 <small>A</small>	198,00
Typ F	4116 <small>A</small>	35,60	4516 <small>A</small>	205,00
Typ G	4119 <small>A</small>	37,70	4519 <small>A</small>	214,00
Typ H	4120 <small>A</small>	40,50	4520 <small>A</small>	218,00
Typ R30	4117 <small>A</small>	55,70		
Typ R50	4114 <small>A</small>	68,30		

Schutzecken für Warn- und Schutzprofile schwarz

Artikel	Art.-Nr.	Euro
Typ A zweidimensional	410810 <small>A</small>	16,70
Typ A dreidimensional	410811 <small>A</small>	18,20
Typ E zweidimensional	410812 <small>A</small>	16,70
Typ E dreidimensional	410813 <small>A</small>	18,20

Eckschutz Typ A

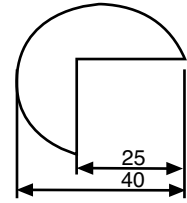

Kantenschutz Typ B

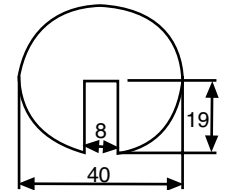

Flächenschutz Typ C

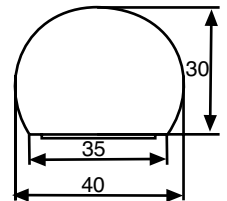

Flächenschutz Typ D

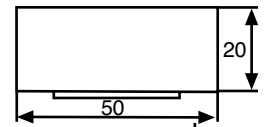

Eckschutz Typ E

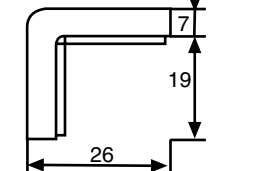

Flächenschutz Typ F

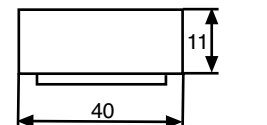

Kantenschutz Typ G

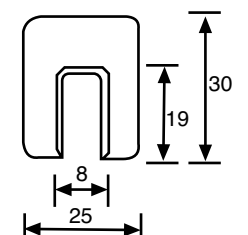

Eckschutz Typ H

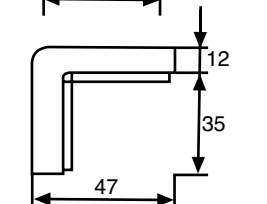

Rohrschutz Typ R30
Innenmaß 30 mm

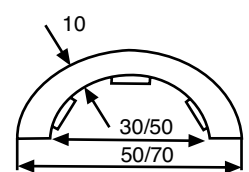

Um den maximalen Erfolg in der Vermarktung zu erzielen, ist eine gute Präsentation des Produkts entscheidend. Neben unseren Möglichkeiten in der Datenaufbereitung und -bereitstellung für Ihre Online- oder Katalogpräsentation, unterstützen wir Sie gerne dabei, auch ihre Verkaufsflächen bestmöglich zur Präsentation unserer Produkte zu nutzen.

Neben einer Auswahl an Musterständern und Präsentations-Sets, die wir zu Darstellung unserer Produkte einsetzen können, tauschen wir gerne Ideen zur individuellen Gestaltung Ihrer Verkaufsflächen aus und stehen Ihnen unterstützend zur Seite. Fordern Sie uns gerne mit Ihren kreativen Anforderungen!



Musterständer Typ 4706

bestehend aus:

1. Rammschutzpoller aus Stahlrohr \varnothing 76 mm
Typ 476PBG, ortsfest zum Aufdübeln

2. Absperrpfosten aus Stahlrohr 70 x 70 mm
Typ 470UZB, umlegbar, mit Profilzylinder

3. Absperrpfosten aus Stahlrohr 70 x 70 mm
Typ 470FUB, umlegbar, mit Dreikantverschluss

4. Stilpoller mit Zierkappe \varnothing 82 mm
Typ 482PB, ortsfest, zum Aufdübeln

5. Stilpoller mit Flachkopf \varnothing 76 mm
Typ 4071PB, ortsfest, zum Aufdübeln

6. Parkplatzsperre
Typ 4709UZB, umlegbar, mit Profilzylinderschloss für Dübelbefestigung

Verkaufsbox 4707

bestehend aus:

3 x Absperrpfosten aus Stahlrohr 70 x 70 mm
Typ 470FB, herausnehmbar, mit Dreikantverschluss

1 x Absperrpfosten aus Stahlrohr 70 x 70 mm
Typ 470FUHB, umlegbar, mit Dreikantverschluss

1 x Absperrpfosten aus Stahlrohr 70 x 70 mm
Typ 470UZHB, umlegbar, mit Profilzylinder

1 x Absperrpfosten aus Stahlrohr 70 x 70 mm
Typ 470B, ortsfest, zum Einbetonieren

3 x Absperrpfosten aus Stahlrohr \varnothing 60 mm
Typ 460B, ortsfest, zum Einbetonieren

3 x Absperrpfosten aus Stahlrohr \varnothing 60 mm
Typ 460B/2, ortsfest, zum Einbetonieren, mit 2 Ösen

1 x Parkplatzsperre
Typ 40771, umlegbar, mit Rundzylinderschloss





Erste Hilfe Kit

bestehend aus:

- 15 x Leitkegel, Höhe 320 mm
- 20 x Leitkegel, Höhe 500 mm
- 4 x Leitkegeladapter für alle Schake-Leitkegel
- 4 x BAST Bakenleuchte Powernox, Lichtaustritt einseitig, gelb
- 4 x Absperrgurt mit Adapteraufsatz für alle Leitkegeltypen
- 24 x Blockbatterie 6V / 7AH 4R25
- 20 x Absperrleinenhalter
- 50 x Schnurpfahl, Durchmesser 16 mm, Länge: 1000 mm
- 4 x Absperrband, doppelseitig bedruckt, in rot / weiß geblockt, 500 m Rolle
- 4 x Europalette
- 1 x Schake "EHK" Palettenhülle



Hoch/- Tiefbauständer

bestehend aus:

- 1 x Kopf für Schalungsstützen, verstärkte Ausführung Rohr \varnothing 39 mm
- 2 x Kopf für Schalungsstützen, mit Eckwinkeln
- 1 x Kopf für Schalungsstützen, mit Rohr \varnothing 26,9 mm
- 1 x Holzschalungsträger SCHAKE Typ H20
- 1 x Schalungsstütze feuerverzinkt, mit Außengewinde 1,70 m - 3,00 m
- 1 x Schalungsstütze lackiert, mit Innengewinde 1,87 m - 3,00 m
- 1 x Schalungsstütze feuerverzinkt, mit Außengewinde 1,70 m - 3,00 m
- 1 x Schalungsstütze lackiert, mit Innengewinde
- 1 x Dreifußständer verzinkt aus Vierkantrrohr
- 1 x Alu-Grabenbrücke 1,70 m lang, 1,00 m breit
- 1 x Kanalstrebe Perfekt 32 mm Gr.4
- 1 x Kanalstrebe Perfekt 60 mm Gr.2
- 1 x Kanalstrebe Perfekt 48 mm Gr.3
- 8 x Flügelmutter, 3 - armig
- 2 x Rollgewindestab \varnothing 15 mm, Außenmaß \varnothing 17 mm
Kernmaß 15 mm x 1900 mm

Am Point of sale haben Sie die Möglichkeit Ihren Kunden besonders umfassend anzusprechen, nutzen Sie diese Gelegenheit durch eine gute Produktpräsentation und haben Sie dabei die folgenden Vorteile des POS immer im Hinterkopf:

- **Fühlen nicht nur informieren**

Ihre Kunden können das Produkt anfassen und sich einen echten Eindruck von Qualität, Größenverhältnissen und Materialbeschaffenheit machen. Ein Eindruck, den keine digitale Darstellung gleichermaßen leisten kann

- **Erleben und erinnern**

Durch den direkten physischen Kontakt zum Produkt verbindet der Kunde ein echtes Erlebnis mit dem Produkt und speichert dieses zusätzlich auch emotional ab. Sie bleiben nachhaltig in Erinnerung bei Ihrem Kunden

- **Sich abheben und gesehen werden**

Durch das physische Zeigen des Produkts heben Sie ein Produkt aus der Masse hervor und richten das besondere Augenmerk des Kunden darauf. Die Aufmerksamkeit des Kunden wird genau auf das gelenkt, was Sie zeigen möchten

- **Wohlfühlen und wiederkommen**

Durch gute Produktpräsentationen mit echten Produkten entsteht eine besondere Atmosphäre in Ihrem Verkaufsbereich. Sorgen Sie dafür, dass der Kunde sich wohlfühlt, die Zeit bei der Begutachtung Ihrer Ausstellungsstücke genießt und gerne wiederkommt

Abdeckkappe	43, 52-53, 161, 170	Edelstahlfahrradanlehnbügel	100
Abfallbehälter	164-165	Edelstahlpfosten 70 x 70 mm	92
Abfalleimer	164-165	Edelstahlpfosten Ø 60- 102 mm	93-95
Absperrbarriere	111-115, 124-130, 133-136, 139-140, 184-187, 196	Edelstahlpoller Ø 154 mm / Ø 204 mm	96
Absperrbügel Cortenstahl	102	Edelstahlrohrbügel Ø 48 mm	100
Absperrbügel Edelstahl	98-100	Einsatzbehälter	164
Absperrbügel Flachstahl	158-160	Einzelparker	143
Absperrbügel Rechteckrohr	156-157	Elastischer Stahlrohrpoller	173
Absperrbügel Stahl Ø 48 - 76 mm	104-113, 182-188	Fahrrad-/ Scooterständer	152
Absperrgeländer	189-192	Fahrradanlehnbügel- Einzelparker	143
Absperrketten	50-51, 180	Fahrradanlehnbügel- Reihenanlagen	144-149
Absperrkettenständer	45, 181	Fahrradanlehnbügel aus Cortenstahl	102
Absperrpfosten aus Kunststoff	45-47, 181	Fahrradanlehnbügel, Stahlrohr Ø 48 mm	154
Absperrpfosten aus Stahlrohr 100 x 100 mm	43	Fahrradanlehnbügel, Stahlrohr Ø 60 x 2,5 mm	155
Absperrpfosten aus Stahlrohr 70 x 70 mm	32-42	Feuerwehrleitpfosten	16
Absperrpfosten aus Stahlrohr Ø 102 - 108 mm	22-23	Feuerwehrpfosten	32-42
Absperrpfosten aus Stahlrohr Ø 42- 89 mm	11-21, 169-171	Fixierungsmaterial	49, 136-139, 168-169, 170-171
Absperrschranke	132-140	Flachstahlbügel	158-159
Abweisebügel Cortenstahl	102	Flexipfosten	46-48
Abweisebügel Edelstahl	98-100	Folie für Absperrpfosten	6
Abweisebügel Rechteckrohr	156-157	Gatterschranke	132
Abweisebügel Stahl Ø 48- 76 mm	104-113, 108-110, 182-188	Geländer	87, 122-123, 130, 189-192
Aluminium Eck-/ Knie-/ Kreuzstück	126	Gitter	124, 126-129,
Aluminium Schranke	134	Graugusschlüssel	38, 55-56
Aluminiumpoller	85, 126	Hakenglied aus Kunststoff	51, 180
Alu-Stilpfosten	86-87	Halterung für Hinweisschild	119
Anfahrerschutz	193, 195	Halterung für Parkplatzbeschilderung	66
Anfahrsschwelle	67	Handschranke	114, 132, 138-140
Anlehn- und Absperrbügel	148-151, 160	Handschranke mit Gasdruckfeder und Auflagestütze	138
Anlehnbügel aus Flachstahl	158-160	Handschranke mit Gasdruckfeder und Pendelstütze	114, 139
Anlehnbügel Cortenstahl	102	Höhenbegrenzer	116-121, 194
Anlehnbügel Edelstahl	98-100	Hülse	20, 44, 52, 55, 136, 138
Anlehnbügel Rechteckrohr	156-157	Kantenschutz	193, 194, 120, 195, 197
Anlehnbügel Stahl Ø 48- 76 mm	104-113, 108-110, 182-188	Karabinerhaken	50
Aschenbecher	165	Kettenglieder	50-51, 180
Aufkleber „Saubermännchen“	147,165	Kettenständer	45, 181
Baum und Säulenschutz	109-110, 188	KICKBACK Poller	48
Baumschutzbügel	109-110, 188	Knieholm	87
Befestigungsmaterial	49, 136-138, 168-171	Kunststoffpfosten-Set	45, 181
Befestigungssatz	136-139, 168-171	Kunststoff Absperrpfosten	46-47
Beschilderung für Parkplätze	66	Kunststoffkette	50-51, 180
Blindstopfen	55	Kunststoffkettenständer	45, 181
Blumenbehälter	166	Kunststoffpfosten	45-48, 181
Bodenhülse für Pfosten	20, 44, 52, 55, 136, 138, 161	Leitschwelle	67, 179
Bügel aus Flachstahl	158-160	Leuchtpoller	162
Bügel Cortenstahl	102	Markierungspfosten	46-47
Bügel Edelstahl	98-100	Mobile Handschranke	121
Bügel Rechteckrohr	156-157	Mülleimer	164-165
Bügel Stahl Ø 48-76 mm	104-113, 182-188	Ortsfeste Wegesperre	114-115
Cortenstahlpoller	101	Öse für Absperrpfosten	47
Drahtzugverstärkung	136-139	Park- und Leitschwelle	67
Drehbare Gatterschranke	132	Parkpfosten	61
Drehbare Wegesperre	112, 125, 133, 140	Parkplatzbeschilderung	66-67
Dreikantschlüssel	38, 55, 41, 56, 63, 165	Parkplatzbügel	58-63
Dübelsatz	49, 136-139, 169-171	Parkplatzmarkierung	66-67
Durchfahrssperre	116-120, 132-139	Parkplatzschilderpfosten	66-67
Durchgangs- und Parkplatzsperre	58-59	Parkplatzsperre	56-63, 65-67
E-Bike- Anlehnbügel	150-151	Parkschwelle	67
Eckschutzprofil	120, 193-197	Parplatzkennzeichnung	66-67
Edelstahl Pflegespray	93	Pflanzbehälter	166
Edelstahlbügel	98-100	Pfosten 70 x 70 / 100 x 100 mm	32-43

Pfosten Ø 102 - 323 mm	22-23, 172-177	Sicherheitsgriffe	195
Pfosten Ø 42 - 89 mm	11-21, 169-171	Sicherheitsspannschlüssel	41, 56, 63, 165
Pfostenkette	50-51, 180	Spannungsverstärkung	136-139
Poller 70 x 70 / 100 x 100 mm	32-43	Sperrbügel aus Flachstahl	158-160
Poller aus Recycling-Kunststoff	68	Sperrbügel Cortenstahl	102
Poller Ø 102 - 323 mm	22-23, 172-177	Sperrbügel Edelstahl	98-100
Poller Ø 42- 89 mm	11-21, 169-171	Sperrbügel Rechteckrohr	156-157
Pollerkette	50-51, 180	Sperrbügel Stahl Ø 48 - 76 mm	104-113, 182-188
Pollerleuchten	162	Sperrpfosten 70 x 70 mm / 100 x 100 mm	32-43
Prallschutz	120, 194, 197	Sperrpfosten Ø 102-323 mm	22-23, 172-177
Profilzylinderschloss	136-139	Sperrpfosten Ø 42-89 mm	11-21, 169-171
Querholm	122-123, 189-192	Sperrschutz	87, 126-129
Rabattengeländer	130	Stadtzaun	127-129
Radständer	148-151, 160	Stahlbügel aus Flachstahl	158-160
Radstopp	67	Stahlbügel Ø 48- 76 mm	104-113, 182-188
Rammschutzbügel aus Flachstahl	158-160	Stahlbügel Rechteckrohr	156-157
Rammschutzbügel Cortenstahl	102	Stahlkette	50, 180
Rammschutzbügel Edelstahl	98-100	Stahlpoller 70 x 70 mm / 100 x 100 mm	32-43
Rammschutzbügel Rechteckrohr	156-157	Stahlpoller Ø 102 - 323 mm	22-23, 172-177
Rammschutzbügel Stahl Ø 48 - 76 mm	104-113, 182-188	Stahlpoller Ø 42- 89 mm	11-21, 169-171
Rammschutzpoller 70 x 70 mm / 100 x 100 mm	32-43	Standarddreikantschlüssel	56
Rammschutzpoller Ø 102 - 323 mm	22-23, 172-177	Standascher	165
Rammschutzpoller Ø 42 - 89 mm	11-21, 169-171	Standpfosten	124-127, 190
Rechteck-Abfallbehälter	165	Steck-Dreikantschlüssel	56, 165
Rechteckrohrbügel	157	Steckgeländersystem	192
Recyclingpfosten	68	Steckschlüssel	38, 55-56, 165
Reihenanlage	144-148	Sticker	147, 165
Reihenparker	144-148	Stilpoller 70 x 70 - 100 x 100 mm aus Stahlrohr	89
Reinigungs- und Pflegespray	93	Stilpoller aus Cortenstahlrohr	101
Rohrbügel Rechteckrohr	156-157	Stilpoller aus Stahlrohr Ø 82- 193 mm	77-84
Rohrbügel Rechteckrohr	156-157	Trockengerüst	163
Rohrbügel Stahl Ø 48 - 76 mm	104-113, 182-188	Überfahrssicherer Poller	48
Rundascher	165	Universalbügel	109-111
Rundbügel aus Stahlrohr Ø 48 X 2,5 mm	66, 108	Universalschlüssel	41, 55-56, 63, 165
Rundstahlbügel Ø 48- 76 mm	104-113, 182-188	Verbindungselemente	50-51, 180
Säulenschutz	193	Verkehrleitsystem	132
Schäkel	50, 180	Verkehrsschutzsystem	127-129
Scharnier für Stil-Schutzgeländer	87	Verzinkte Hülse	20, 44, 55, 136, 138
Schildereinschlagstab	66-67	Vierkantpfosten 100 x 100 mm	43
Schlüssel	55	Vierkantpfosten 70 x 70 mm	32-42
Schnurzugverstärkung	136-139	Vierkantschlüssel	56, 165
Schrammbord	195	Voll-Versenkbarer Pfosten	97
Schranke	132-139	Warn- und Schutzprofile	120, 194, 197
Schranke mit Auflagestütze	136	Wäscheständer	163
Schraubensatz	49, 136-139, 168-171	Wäschetrockengerüst	163
Schutzbügel aus Flachstahl	158-160	Wegeschranke mit Gegengewicht und Auflagestütze	136
Schutzbügel Cortenstahl	102	Wegeschranke mit Gegengewicht und Pendelstütze	137
Schutzbügel Edelstahl	98-100	Wegesperre	112-115
Schutzbügel Rechteckrohr	156-157	Zaun	124-129
Schutzbügel Stahl Ø 48 - 76 mm	104-113, 182-188	Zigarettenbecher	165
Schutzdecken	197		
Schutzpoller 70 x 70 mm / 100 x 100 mm	32-43		
Schutzpoller Ø 102 - 323 mm	22-23, 172-177		
Schutzpoller Ø 42 - 89mm	11-21, 169-171		
Schutzprofile	120, 194, 197		
Schutzzaungitter	124-126		
Schwenkbare Wegesperre	113		
Scooterparker	142		
Seilzugverstärkung	136-139		
Selbstaufrichtender Pfosten	46-47		
S-Haken	50, 180		

Produkthaftung:

Die Haftung gemäß Produkthaftungsgesetz entfällt bei Nichtanwendung von Originalteilen. Alle Artikel werden ohne Dekoration geliefert. Geringfügige Farbabweichungen beim Druck sind aufgrund der Materialbeschaffenheit der einzelnen Artikel möglich.

Bei den abgebildeten Artikeln handelt es sich um Referenzmuster.

Ihre Anforderungen aus dem Alltagsgeschäft

Sie haben eine neue Idee und benötigen Hilfe bei der Umsetzung ?

Sie haben schon genaue Vorstellungen Ihres Produktes und benötigen Unterstützung ?



Wir konstruieren für Sie die optimale Produktlösung



Wir fertigen für Sie in unserem leistungsstarken Maschinenpark



Eine Übersicht von Produktlösungen die wir individuell für Sie fertigen

Fahrradanlehnbügel

als Werbeträger gemäß Ihren Angaben individuell gestaltet und produziert



Poller

mit Sollbruchstelle



Stilpoller

in Ihrem selbst entworfenen Design



Schilderrahmen

für den gewerblichen oder kommunalen Bereich, abgestimmt auf Ihre Anforderung

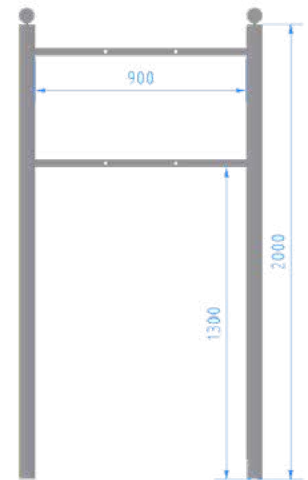

und begleiten Ihr Vorhaben bis zum fertigen Produkt



Allgemeine Lieferbedingungen der Schake GmbH

1. Geltungsbereich

- (1) Diese Lieferbedingungen gelten ausschließlich gegenüber Unternehmern, juristischen Personen des öffentlichen Rechts oder öffentlich-rechtlichen Sondervermögen (im Folgenden: Vertragspartner).
- (2) Unternehmer ist eine natürliche oder juristische Person oder eine rechtsfähige Personengesellschaft, die bei Abschluss eines Rechtsgeschäfts in Ausübung ihrer gewerblichen oder selbständigen beruflichen Tätigkeit handelt.
- (3) Der Einbeziehung von Geschäfts- bzw. Einkaufsbedingungen des Vertragspartners wird hiermit widersprochen. Ihre Einbeziehung bedarf stets einer ausdrücklichen Vereinbarung.

2. Anwendbares Recht

Vertragsverhältnisse, in welche diese Lieferbedingungen einbezogen wurden, richten sich ausschließlich nach deutschem Recht, einschließlich des in Deutschland ratifizierten oder unmittelbar geltenden internationalen und europäischen Rechts, jedoch unter Ausschluss des UN-Kaufrechts (CISG).

3. Angebot und Vertragsschluss

- (1) Uns von dem Vertragspartner übermittelte Zeichnungen, Abbildungen, Maße, Gewichte oder sonstige Leistungsdaten sind nur verbindlich, wenn dies ausdrücklich vereinbart wird.
- (2) Der Vertrag kommt im Zweifel mit dem Inhalt unserer Auftragsbestätigung zustande.
- (3) Alle Vertragsinhalte bedürfen einer ausdrücklichen Vereinbarung. Durch unser Schweigen auf ein kaufmännisches Bestätigungsschreiben des Vertragspartners kommt weder ein Vertrag zustande noch wird ein geschlossener Vertrag hierdurch abgeändert.

4. Mängelrügen

Mängelrügen im Sinne des § 377 HGB sind nur beachtlich, wenn sie in Textform erfolgen und die Mängel so konkret bezeichnet wurden, dass ihre Erheblichkeit beurteilt werden kann.

5. Selbstbelieferungsvorbehalt

Unsere Lieferverpflichtungen stehen unter dem Vorbehalt der richtigen und rechtzeitigen Selbstbelieferung, es sei denn, die unrichtige oder verspätete Selbstbelieferung ist von uns zu vertreten.

6. Preise, Zahlung, Aufrechnung, Zurückbehaltungsrecht

- (1) Unsere Preise verstehen sich ab Werk zzgl. Fracht und der jeweils geltenden Umsatzsteuer.
- (2) Unsere Rechnungen sind binnen acht Tagen ab Zugang und ohne Abzug zur Zahlung fällig.
- (3) Der Vertragspartner kann gegen unsere Forderungen nur mit unbestrittenen oder rechtskräftig festgestellten oder in einem Rechtsstreit entscheidungsreifen Forderungen aufrechnen. Der Vertragspartner ist zur Ausübung eines Zurückbehaltungsrechts nur berechtigt, soweit sein Gegenanspruch aus demselben Vertragsverhältnis herrührt.

7. Gefahrübergang bei Versendung

Wird die Ware auf Wunsch des Vertragspartners an diesen oder einen Dritten versandt, so geht mit Verlassen des Werkes/Lagers die Gefahr des zufälligen Untergangs oder der zufälligen Verschlechterung der Ware auf den Vertragspartner über. Dies gilt unabhängig davon, wer die Frachtkosten trägt.

8. Eigentumsvorbehalt

- (1) Bis zur endgültigen Zahlung sämtlicher auf der Grundlage der Geschäftsverbindung entstandenen Forderungen bleibt die gelieferte Ware unser Eigentum. Bei mehreren Forderungen oder laufender Rechnung gilt der Eigentumsvorbehalt als Sicherung für die Saldoforderung.
- (2) Der Vertragspartner ist berechtigt, die Vorbehaltsware im ordnungsgemäßen Geschäftsgang zu verarbeiten und zu veräußern, solange er nicht in Verzug ist. Die aus dem Weiterverkauf oder einem sonstigen Rechtsgrund (Versicherung, unerlaubte Handlung) bzgl. der Vorbehaltsware entstehenden Forderungen tritt der Vertragspartner bereits jetzt sicherungshalber bis zur Höhe eines zu unseren Gunsten bestehenden Saldos an uns ab. Wir ermächtigen den Vertragspartner widerruflich, die an uns abgetretenen Forderungen für dessen Rechnung im eigenen Namen einzuziehen. Die Einzugsermächtigung erlischt, wenn der Vertragspartner seinen Zahlungsverpflichtungen nicht ordnungsgemäß nachkommt oder über sein Vermögen ein Insolvenzverfahren eröffnet oder dessen Eröffnung mangels Masse abgelehnt wird.

9. Verjährung von Mangelansprüchen

Die Verjährungsfrist für Mangelansprüche beträgt ein Jahr ab Gefahrübergang. Dies gilt nicht, soweit das Gesetz eine Unabdingbarkeit zwingend vorschreibt oder eine Verkürzung von Verjährungsfristen nach der Rechtsprechung in Allgemeinen Geschäftsbedingungen nicht wirksam erfolgen kann. Insbesondere gilt dies nicht so weit für Ansprüche gemäß §§ 438 Abs. 1 Nr. 2 (Bauwerke und Sachen für Bauwerke), 478, 479 (Lieferantenregress) und 634 a Abs. 1 Nr. 2 BGB (Baumängel) längere Fristen geregelt sind sowie in Fällen der Verletzung des Lebens, des Körpers oder der Gesundheit, bei einer vorsätzlichen oder grob fahrlässigen Pflichtverletzung durch uns und bei arglistigem Verschweigen eines Mangels sowie Ansprüchen nach dem Produkthaftungsgesetz.

10. Haftung

Für eine Verletzung von Leben oder Gesundheit, vorsätzliches und grob fahrlässiges Handeln sowie Ansprüche aus dem Produkthaftungsgesetz haften wir stets uneingeschränkt nach den gesetzlichen Bestimmungen. Wird eine wesentliche Vertragspflicht leicht fahrlässig verletzt, so ist unsere Haftung für Vermögensschaden, die nicht auf einer Verletzung von Leben oder Gesundheit beruhen, auf den vorhersehbaren vertragstypischen Schaden begrenzt. Wesentlich sind Vertragspflichten, deren Erfüllung die ordnungsgemäße Durchführung des Vertrages erst möglich macht und auf deren Einhaltung der Vertragspartner vertraut hat und vertrauen durfte.

11. Gerichtsstand

- (1) Ist der Vertragspartner Kaufmann im Sinne des HGB, eine juristische Person des öffentlichen Rechtes oder ein öffentlichrechtliches Sondervermögen, so ist Hagen in Nordrhein-Westfalen Gerichtsstand für alle Streitigkeiten aus dem Vertragsverhältnis, in welches diese Lieferbedingungen einbezogen wurden; zusätzlich bestehende gesetzliche Gerichtsstände werden hiervon nicht berührt.
- (2) Die Bestimmung des Abs. 1 gilt nicht für Ansprüche, die unabhängig von dem Streitwert den Amtsgerichten zugewiesen sind; sie gilt ferner nicht, sofern das Gesetz einen anderweitigen ausschließlichen Gerichtsstand begründet.