

| STADTGESTALTUNG





Stilpoller aus Rundrohr, Aluminiumpoller
und Stilpoller aus Vierkantrrohr, feuerverzinkt
und beschichtet.

Stilpoller

Unsere Stilpoller sind elegante ansprechende Barrieren, die dazu dienen, den Verkehr stilvoll zu kontrollieren und bestimmten Flächen abzusperren.

Sie verbessern das Stadtbild und tragen durch ihre Widerstandsfähigkeit zur Sicherheit in Fußgängerzonen bei. Stilpoller sind somit eine attraktive Option, um sowohl die Ästhetik als auch die Funktionalität eines öffentlichen Bereichs zu verbessern.

Zusätzliche Highlights:

- **Sicherheit**

Stilpoller dienen als physische Barriere und bieten Schutz vor unbefugtem Einfahren oder Parken an bestimmten Orten.

- **Verkehrskontrolle**

Sie helfen dabei, den Verkehr zu lenken und bestimmte Bereiche für Fußgänger oder Fahrzeuge zu sperren.

- **Flexibilität**

Stilpoller können temporär oder dauerhaft installiert werden und je nach Bedarf ein- oder ausgefahren werden.

- **Ästhetik**

Moderne Stilpoller sind oft ansprechend gestaltet und können das Erscheinungsbild einer Umgebung verbessern.

- **Schutz von Fußgängern**

Sie bieten zusätzlichen Schutz für Fußgängerzonen oder Gehwege, indem sie den Durchgang für Fahrzeuge einschränken.



Absperr-Stilpfosten mit Ziernut

aus Stahlrohr, ca. 950 mm Überflur, feuerverzinkt und beschichtet.

Ausführung	Durchmesser in mm		
	60	82	102
Farbe	DB 703	DB 703	DB 703
ortsfest zum Einbetonieren	464B	482B	4092B
ortsfest zum Aufdübeln	464PB	482PB	
herausnehmbar mit Dreikantverschluss	464FB	482FB	4092FB
herausnehmbar mit Profilzylinderschloss	464ZB	482ZB	4092ZB
umlegbar mit Dreikantverschluss zum Aufdübeln	464FUB	482FUB	
umlegbar mit Profilzylinder zum Aufdübeln	464UZB	482UZB	
umlegbar mit Dreikantverschluss zum Einbetonieren	464FUHB	482FUHB	
umlegbar mit Profilzylinder zum Einbetonieren	464UZHB	482UZHB	

Ausführung	Durchmesser in mm	
	152	193
Farbe	DB 703	DB 703
ortsfest zum Einbetonieren	40155B	40195B
herausnehmbar mit Dreikantverschluss	40155FB	40195FB
herausnehmbar mit Profilzylinderschloss	40155ZB	40195ZB



Aluminiumpoller mit Ziernut

Wandstärke 8 mm, ca. 950 mm Überflur, Bodenteil aus feuerverzinktem Stahlrohr, beschichtet.

Ausführung	Durchmesser in mm	
	100	120
Farbe	RAL 7016	RAL 7016
ortsfest zum Einbetonieren	40101B	40121B
ortsfest zum Aufdübeln	40101PB	40121PB
herausnehmbar mit Dreikantverschluss	40101FB	40121FB



Absperr-Stilpfosten mit Flachkopf

ca. 900 mm Überflur, feuerverzinkt und beschichtet.

Ausführung	Durchmesser in mm		
	76	89	102
Farbe	DB703	DB703	DB703
ortsfest zum Einbetonieren	4074B	4084B	4091B
ortsfest zum Aufdübeln	4074PB		4091FB
herausnehmbar mit Dreikantverschluss	4074FB	4084FB	

Auch mit Ösen lieferbar.
Art.-Nr. bitte um +1 bzw. +2 erweitern

Andere Farbgebung auf Anfrage möglich

Stilpoller aus Stahlrohr mit Flachkopf

ca. 950 mm Überflur, feuerverzinkt und beschichtet.



Ausführung	Durchmesser in mm	
	152	193
Farbe	DB 703	DB 703
ortsfest zum Einbetonieren	40156B	40196B
herausnehmbar mit Dreikantverschluss	40156FB	40196FB



Absperr-Stilpfosten mit Halbkopf
aus Stahlrohr, ca. 950 mm Überflur,
feuerverzinkt und beschichtet.

Ausführung	Durchmesser in mm		
	60	89	102
Farbe	RAL 7016	RAL 7016	RAL 7016
ortsfest zum Einbetonieren	468B	487B	494B
ortsfest zum Aufdübeln	468PB		
herausnehmbar mit Dreikantverschluss	468FB	487FB	494FB
umlegbar mit Dreikantverschluss zum Aufdübeln	468FUB		
umlegbar mit Dreikantverschluss zum Einbetonieren	468FUHB		



Absperr-Stilpfosten mit Helmkopf
aus Stahlrohr, ca. 900 mm Überflur,
feuerverzinkt und beschichtet.

Ausführung	Durchmesser in mm	
	76	102
Farbe	RAL 7016	RAL 7016
ortsfest zum Einbetonieren	477B	496B
ortsfest zum Aufdübeln	477PB	
herausnehmbar mit Dreikantverschluss	477FB	496FB
herausnehmbar mit Profilzylinderschloss	477ZB	496ZB
umlegbar mit Dreikantverschluss zum Aufdübeln	477FUB	
umlegbar mit Profilzylinder zum Aufdübeln	477UZB	
umlegbar mit Dreikantverschluss zum Einbetonieren	477FUHB	
umlegbar mit Profilzylinder zum Einbetonieren	477UZHB	



Stilpoller mit Kugelkopf
aus Stahlrohr ca. 900 mm Überflur, feuerverzinkt
und beschichtet.

Ausführung	Durchmesser in mm		
	82	82	89
Farbe	schwarz	schwarz	RAL 7016
ortsfest zum Einbetonieren	484B	485B	488B
ortsfest zum Aufdübeln	484PB	485PB	
herausnehmbar mit Dreikantverschluss	484FB	485FB	488FB
herausnehmbar mit Profilzylinderschloss	484ZB	485ZB	
umlegbar mit Dreikantverschluss zum Aufdübeln	484FUB	485FUB	
umlegbar mit Profilzylinder zum Aufdübeln	484UZB	485UZB	
umlegbar mit Dreikantverschluss zum Einbetonieren	484FUHB	485FUHB	
umlegbar mit Profilzylinder zum Einbetonieren	484UZHB	485UZHB	



Absperr-Stilpfosten mit Kugelkopf
ca. 950 mm Überflur, feuerverzinkt
und beschichtet.

Ausführung	Durchmesser in mm	
	76	102
Farbe	RAL 7016	RAL 7016
ortsfest zum Einbetonieren	475B	492B
ortsfest zum Aufdübeln	475PB	
herausnehmbar mit Dreikantverschluss	475FB	492FB
umlegbar mit Dreikantverschluss zum Aufdübeln	475FUB	
umlegbar mit Dreikantverschluss zum Einbetonieren	475FUHB	



Stilpoller aus Stahlrohr
mit Zierkopf, ca. 950 mm Überflur,
feuerverzinkt und beschichtet.

Ausführung	Vierkant in mm		
	70x70	70x70	70x70
Farbe	RAL 7016	DB703	DB703
ortsfest zum Einbetonieren	473B	4073B	40731B
ortsfest zum Aufdübeln	473PB	4073PB	40731PB
herausnehmbar mit Dreikantverschluss	473FB	4073FB	40731FB



Stilpoller aus Stahlrohr mit Flachkopf
ca. 900 mm Überflur, feuerverzinkt und
beschichtet (DB 703)

Ausführung	Vierkant in mm		
	70x70	80x80	100x100
Farbe	DB 703	DB 703	DB 703
ortsfest zum Einbetonieren	4071B	4081B	4075B
ortsfest zum Aufdübeln	4071PB	4081PB	4075PB
herausnehmbar mit Dreikantverschluss	4071FB	4081FB	4075FB

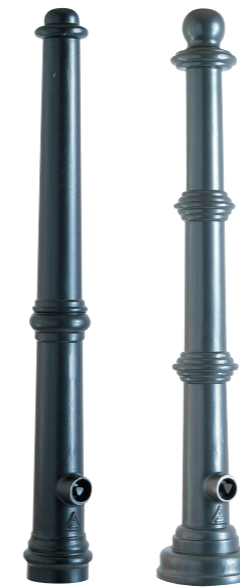

Alu-Stilpfosten
Aluminiumguss mit Stahlrohrkern, ca. 900 mm Überflur,
anthrazitgrau beschichtet (Eisenglimmer)

Ausführung	Ösen	Durchmesser in mm	
		60 / 110	72 / 160
ortsfest zum Einbetonieren	ohne Ösen	490B	495B
ortsfest zum Einbetonieren	mit 1 Öse	490B+1	495B+1
ortsfest zum Einbetonieren	mit 2 Ösen	490B+2	495B+2
herausnehmbar mit Dreikantverschluss	ohne Öse	490FB	495FB
herausnehmbar mit Dreikantverschluss	mit 1 Öse	490FB+1	495FB+1
herausnehmbar mit Dreikantverschluss	mit 2 Ösen	490FB+2	495FB+2

Stilpoller aus Stahlrohr
mit Zierkappe, ca. 900 mm Überflur,
feuerverzinkt und beschichtet.

Diese Poller bestechen durch ihre schlichte, zeitlose Form und sind sowohl in historischen Stadtzentren als auch im modernen Umfeld ein attraktives Erscheinungsbild.

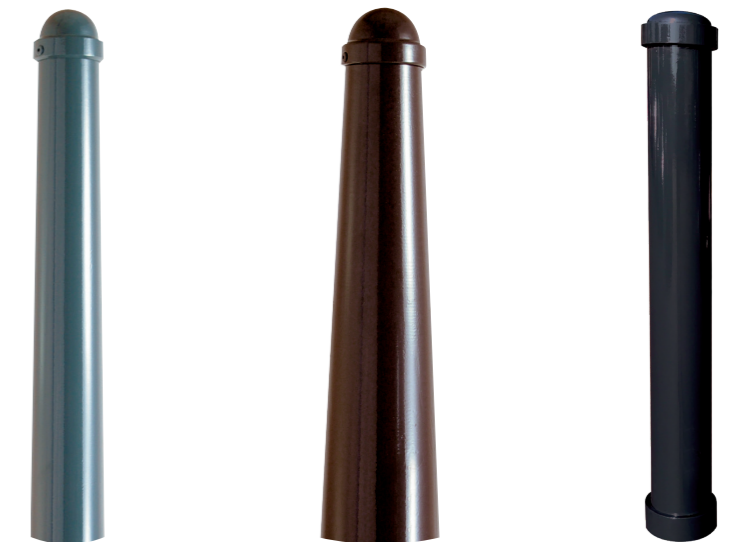

Ausführung	Durchmesser in mm		
	102 / 76	168 / 96	108
Farbe	RAL 7016	RAL 8019	RAL 7016
ortsfest zum Einbetonieren	40102B	40168B	497B
ortsfest zum Aufdübeln	40102PB	40168PB	497PB
herausnehmbar mit Dreikantverschluss	40102FB	40168FB	497FB

Edelstahl

Für zeitlose Eleganz und langlebige Einsatzzwecke sind unsere Sperrfosten aus Edelstahl entwickelt, die auch in den verschiedensten Verschluss- und Funktionsvarianten in unserem Hause hergestellt werden. Passend zu diesen Produkten gibt es auch eine große Auswahl an Absperrbügel aus Edelstahl in geschliffener Ausführung, die sowohl als Absperrung als auch für die Freiraumausstattung, zum Beispiel als Fahrradlehnenbügel nutzbar sind. Weitere Stahlsorten wie zum Beispiel Cortenstahl kommen auch zum Einsatz.

Zusätzliche Highlights:

- **Korrosionsbeständigkeit:**
Edelstahlpoller sind besonders widerstandsfähig gegen Rost und Korrosion.
- **Flexibilität:**
Sie können sowohl als dekorative Elemente als auch als Sicherheitsbarrieren eingesetzt werden und sind vielseitig einsetzbar.
- **Einfache Reinigung:**
Edelstahlpoller lassen sich leicht reinigen und pflegen, was ihre ästhetische Wirkung langfristig erhält.

Edelstahlpfosten, Edelstahlpoller, Edelstahlsperribügel, Cortenstahlpoller und Fahrradlehnenbügel aus Cortenstahl, geschliffen, mit Flachkopf oder gewölbter Kopfform.



Edelstahlpfosten
glasperlgestrahlt,
Überflur ca. 900 mm, mit Flachkopf.

Ausführung	Vierkant in mm	Durchmesser in mm	
		60	76
ortsfest zum Einbetonieren	4070	4062	4072
ortsfest zum Aufdübeln	4070P	4062P	4072P
herausnehmbar mit Dreikantverschluss	4070F	4062F	4072F
herausnehmbar mit Profilzylinderschloss	4070Z	4062Z	4072Z
umlegbar mit Dreikantverschluss zum Aufdübeln	4070FU		4072FU
umlegbar mit Profilzylinder zum Aufdübeln	4070UZ		4072UZ
umlegbar mit Dreikantverschluss zum Einbetonieren	4070FUH		4072FUH
umlegbar mit Profilzylinder zum Einbetonieren	4070UZH		4072UZH



Edelstahlpfosten
geschliffen, Überflur ca. 900 mm,
gewölbte Kopfform.

Ausführung	Durchmesser in mm	
	89	102
ortsfest zum Einbetonieren	4089	40103
ortsfest zum Aufdübeln	4089P	40103P
herausnehmbar mit Dreikantverschluss	4089F	40103F
herausnehmbar mit Profilzylinderschloss	4089Z	40103Z

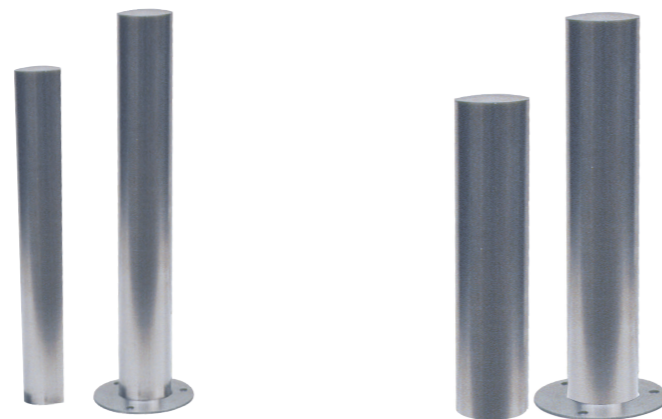

Edelstahlpoller sind wertstabil mit zeitloser Ästhetik

Edelstahlpoller mit Flachkopf
geschliffen, ortsfest

	Durchmesser in mm	
Ausführung	154	204
ortsfest zum Einbetonieren		
Gesamtlänge 900 mm	40154	40204
Gesamtlänge 1200 mm	40155	40205
ortsfest zum Aufdübeln		
Gesamtlänge 600 mm	40154P	40204P
Gesamtlänge 900 mm	40155P	40205P
herausnehmbar mit Dreikantverschluss	40154F	40204F
herausnehmbar mit Profilzylinderschloss	40154Z	40204Z



Voll-Versenkbarer Edelstahl
Pfosten Ø 154 mm
geschliffen, mit Flachkopf



mit Gasdruckfeder
mit Dreikantverschluss

kg Art.Nr.
44,0 40154VER

Höhe Überflur ca. 750 mm

mit feuerverzinkter
Bodenhülse Ø 168,3 mm



- **Edelstahl**
- **halbautomatisch, fährt durch Gasdruck hoch**
- **durch Dreikantverschluss zu Entriegeln**
- **leichtes Handling**

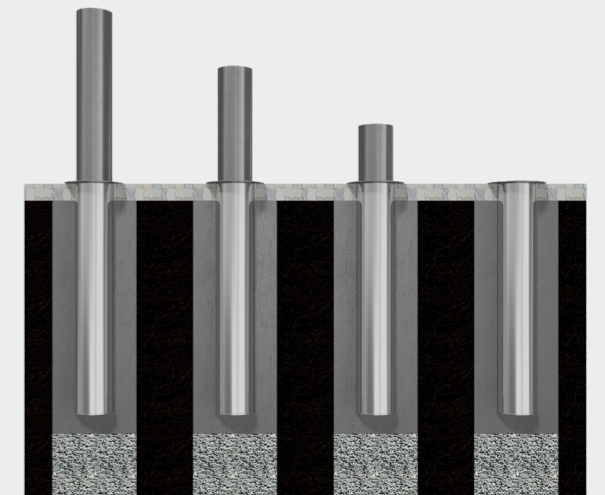
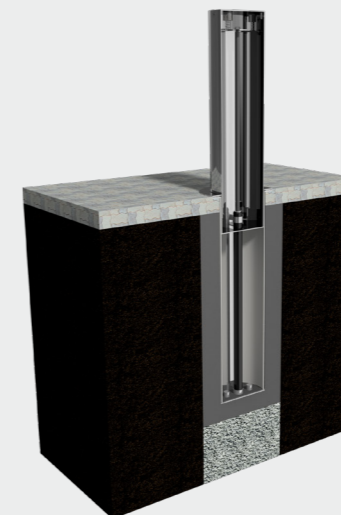

Edelstahlbügel
Ø 48 mm
Oberfläche geschliffen

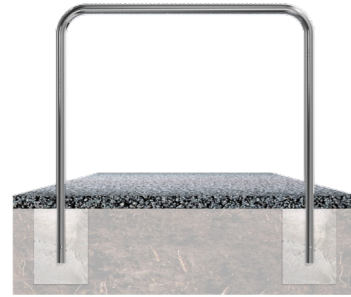

ohne Querholm, zum Einbetonieren

Gesamtbreite	Gesamthöhe	kg	Art.-Nr.
800 mm	1200 mm	9,0	449.09
1000 mm	1200 mm	9,5	449.12
1200 mm	1200 mm	10,0	449.13



mit Querholm, zum Einbetonieren

Gesamtbreite	Gesamthöhe	kg	Art.-Nr.
800 mm	1200 mm	11,0	449.21
1000 mm	1200 mm	12,5	449.22
1200 mm	1200 mm	13,5	449.23



Universalbügel, zum Einbetonieren

Gesamtbreite	Gesamthöhe	kg	Art.-Nr.
300 mm	1200 mm	9,0	449.30



Rundbügel, zum Einbetonieren

Gesamtbreite	Gesamthöhe	kg	Art.-Nr.
460 mm	1200 mm	7,5	449.46
650 mm	1200 mm	8,0	449.65



Rundbügel mit Querholm, zum Einbetonieren

Gesamtbreite	Gesamthöhe	kg	Art.-Nr.
650 mm	1200 mm	10,0	449.66

Edelstahlbügel
Ø 48 mm
Oberfläche geschliffen,
zum Aufdübeln, mit Bodenplatten Ø 120 x 5 mm



ohne Querholm, zum Aufdübeln

Gesamtbreite	Gesamthöhe	kg	Art.-Nr.
800 mm	800 mm	7,5	449.09P
1000 mm	800 mm	8,0	449.12P
1200 mm	800 mm	9,0	449.13P



mit Querholm, zum Aufdübeln

Gesamtbreite	Gesamthöhe	kg	Art.-Nr.
800 mm	800 mm	10,0	449.21P
1000 mm	800 mm	11,0	449.22P
1200 mm	800 mm	12,0	449.23P



Universalbügel, zum Aufdübeln

Gesamtbreite	Gesamthöhe	kg	Art.-Nr.
300 mm	800 mm	6,0	449.30P



Rundbügel, zum Aufdübeln

Gesamtbreite	Gesamthöhe	kg	Art.-Nr.
460 mm	800 mm	6,0	449.46P
650 mm	800 mm	7,0	449.65P



Rundbügel mit Querholm, zum Aufdübeln

Gesamtbreite	Gesamthöhe	kg	Art.-Nr.
650 mm	800 mm	8,0	449.66P



Passendes Befestigungsmaterial zu diesem Produkt:
Befestigungsschraubensatz Typ 1.2VA
Art.-Nr. 470.762



Edelstahlfahrradanlehnbügel Ø 48 mm
in einem sehr schönen und funktionellen Design,
Oberfläche geschliffen

	kg	Art.-Nr.
Gesamtbreite ca. 1400 mm Höhe Überflur ca. 850 mm zum Einbetonieren	9,0	449.50
zum Aufdübeln mit Bodenplatte Ø 120 mm Lochkreis Ø 94 mm, 3 Bohrungen Ø 14 mm	8,0	449.50P

Edelstahlrohrbügel Ø 48 mm
auf Gehrung geschweißt, zum Einbetonieren,
Oberfläche geschliffen

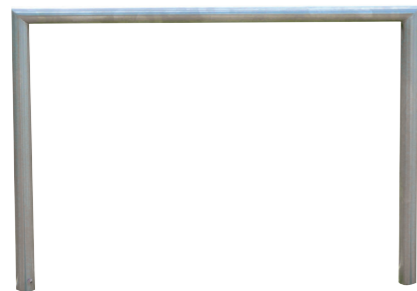

Gesamtbreite	Gesamthöhe	kg	Art.-Nr.
500 mm	1200 mm	8,5	449.85
700 mm	1200 mm	9,0	449.86
1000 mm	1200 mm	9,5	449.87
1200 mm	1200 mm	10,5	449.88



**Stilpoller aus
Cortenstahlrohr 80 x 80 mm**
mit Flachkopf, ca. 900 mm Überflur,
Oberfläche roh, optisch vorgerostet



	kg	Art.-Nr.
ortsfest, zum Einbetonieren mit Erdanker, Gesamtlänge ca. 1200 mm	9,0	4481
ortsfest, für Dübelbefestigung mit Bodenplatte 200 x 200 mm	8,5	4481P
herausnehmbar, mit Dreikantverschluss nach DIN 3223, selbsteinrastende Verriegelung, mit feuerverzinkter Bodenhülse Typ 470.10, ca. 500 mm Unterflur	14,5	4481F

Anlehnbügel aus Cortenstahl

Gesamthöhe ca. 1100 mm, zum Einbetonieren, Oberfläche roh, optisch vorgerostet

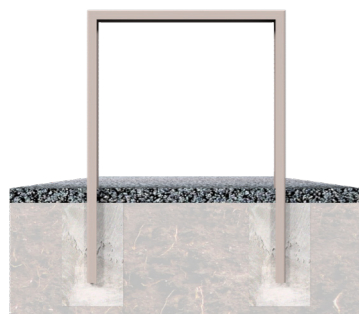
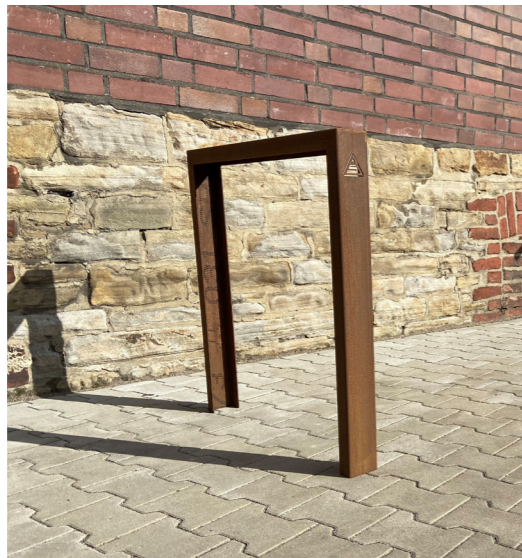

U-Profil 80 x 40 mm

Gesamtbreite	kg	Art.-Nr.
750 mm	20,0	4450.075

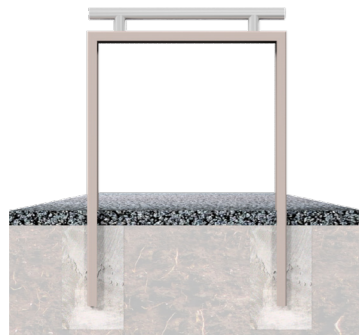
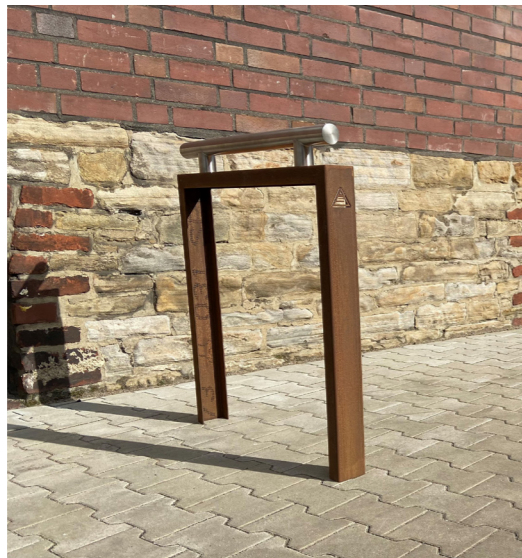

U-Profil 80 x 40 mm

mit Edelstahlaufsatz Ø 48 mm

Gesamtbreite	kg	Art.-Nr.
750 mm	21,5	4450.175



Fahrradanlehnbügel werden auftragsbezogen hergestellt. Kein Storno, keine Rücknahme.

Freiraumausstattung

Passend zu unserer großen Auswahl an Absperrprodukten im Bereich Stadtmobiliar, bieten wir auch verschiedenste Produkte für die Freiraumausstattung an. Klassische Fahrradständer als Reihenanlage mit festen Einstellplätzen, Fahrradleanbügel in besonderer Optik, als Flachstahlbügel oder in gebogener Form werden häufig eingesetzt.

Für den Wohnungsbaubereich bieten wir verschiedenste Wäschetrockengerüste an, die für den professionellen Einsatz durch feuerverzinktem Stahl geeignet sind. Für den kommunalen Bereich haben wir auch eine Auswahl an Abfallbehältern in unserem Programm oder auch Pflanzbehälter zur Verschönerung des Stadtbildes.

Zusätzliche Highlights:

• **Erhöhung der Attraktivität von Städten und Gemeinden:**

Eine hochwertige Freiraumausstattung kann dazu beitragen, Städte und Gemeinden attraktiver und lebenswerter zu machen, was sich positiv auf die lokale Wirtschaft auswirken kann.

• **Vielseitigkeit:**

Freiraumausstattung umfasst eine Vielzahl von Elementen wie Scooter Ständer, Leuchtpoller, Fahrradständer, Abfallbehälter und mehr, die vielseitig eingesetzt werden können.

• **Langlebigkeit und Widerstandsfähigkeit:**

Hochwertige Freiraumausstattung ist langlebig und robust, um den Anforderungen von öffentlichen Bereichen und verschiedenen Witterungsbedingungen standzuhalten.

• **Ästhetik:**

Moderne Freiraumausstattung zeichnet sich durch attraktives Design und ansprechende Ästhetik aus, die zur Verschönerung des öffentlichen Raums beiträgt.

Scooter Ständer, Fahrradständer, Anlehnbügel, Leuchtpoller und vieles mehr für die Freiraumausstattung, feuerverzinkt oder beschichtet.



Scooter – Reihenparker

mit verschließbaren Halterungen
für Vorhangschloss Vierkantquerträger
aus Stahlrohr 40 x 40 mm
Gesamtbreite 1500 mm für 5 Einstellplätze
Standrohr anschraubbar
Höhe ca. 500 mm Überflur
feuerverzinkt



	zum Einbetonieren	zum Aufdübeln	für Wandbefestigung
kg	13,0	13,0	11,0
Art.-Nr.	421.92	421.94	421.96

Scooter – Reihenparker – Bügel

mit verschließbaren Halterungen
für Vorhangschloss, ca. 500 mm Überflur
Bügel aus Stahlrohr Ø 48 mm
Gesamtbreite 1500 mm für 5 Einstellplätze
Gesamthöhe Überflur: ca. 1000 mm
feuerverzinkt



	zum Einbetonieren	zum Aufdübeln
kg	15,0	15,0
Art.-Nr.	421.98	421.99



Einzelparker
Haltebügel aus Ø 12 mm
Rundstahl mit Standrohr
40 x 40 mm verschweißt,
Höhe ca. 500 mm Überflur,
feuerverzinkt



Einzelparker zum Einbetonieren

	kg	Art.-Nr.
einseitige Einstellung	2,5	421.51
zweiseitige Einstellung	4,0	421.52

Einzelparker zum Aufdübeln

Dübelplatte 100 x 150 mm, 4 Bohrungen Ø 10 mm

einseitige Einstellung	2,5	421.53
zweiseitige Einstellung	4,0	421.54

Einzelparker für Wandbefestigung

gerade Einstellung 90°	1,5	421.55
schräge Einstellung 45°	2,5	421.56

Einzelparker
stabiler, einfacher
Fahrradeinstellplatz

Einzelparker zum Einbetonieren
Haltebügel aus Ø 20 mm
Rundstahl, feuerverzinkt

Höhe ca. 530 mm Überflur

	kg	Art.-Nr.
	4,0	421.60



**Fahrradständer -
Reihenparker**

Solide und witterungsbeständig
Haltebügel aus Ø 12 mm Rundstahl
mit Vierkant-Trägerrohr 40 x 40 mm
verschweißt. Standrohr anschraubbar
Höhe ca. 500 mm Überflur, für
Fahrradreifenbreite bis 55 mm,
feuerverzinkt

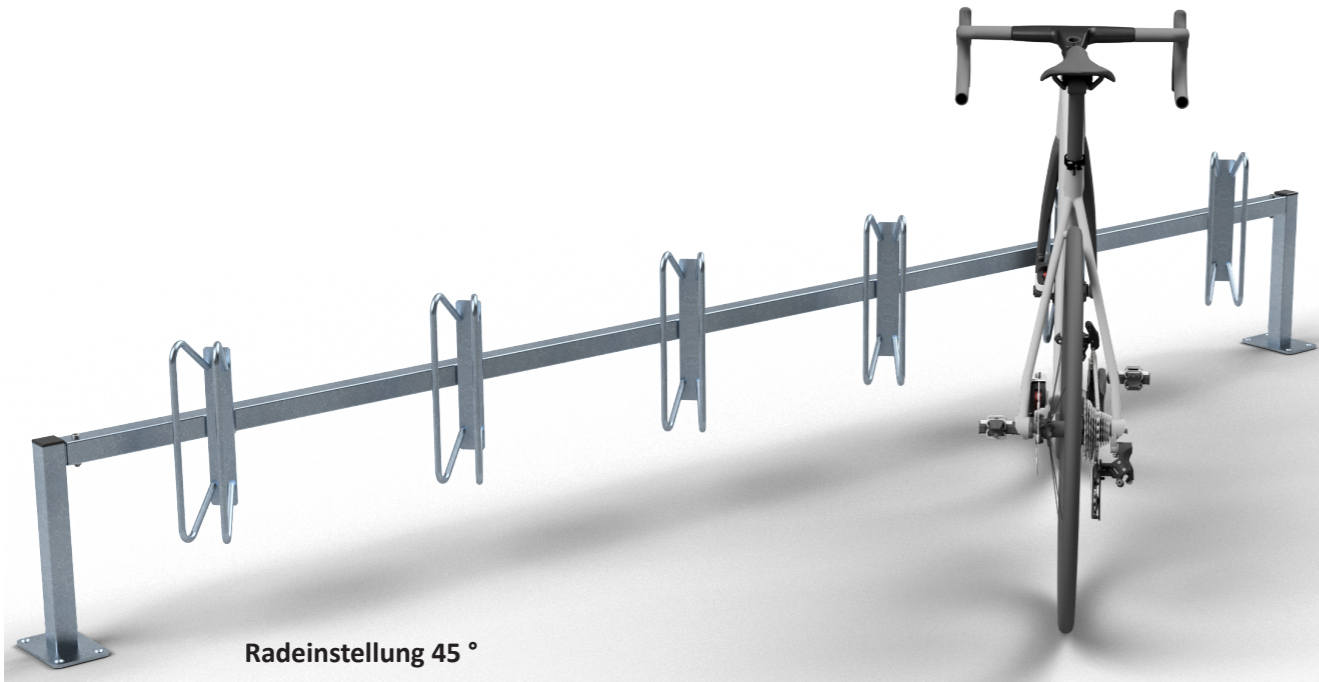

Modell	Freistehende Aufstellung zum Einbetonieren		Freistehende Aufstellung zum Aufdübeln		Wandbefestigung zum Andübeln	
	gerade 90°	links oder rechts 45°	gerade 90°	links oder rechts 45°	gerade 90°	links oder rechts 45°
Elementlänge	3000		3000		3000	
Gesamtlänge mit Standrohr ca. mm	3100 einseitig		3100 einseitig		3100 einseitig	
Fahrrad Einstellung	gerade 90°	links oder rechts 45°	gerade 90°	links oder rechts 45°	gerade 90°	links oder rechts 45°
Stellplätze Stck.	6	6	6	6	6	6
Abstand mm	500	500	500	500	500	500
Stellraumtiefe ca. mm	2000	1600	2000	1600	2000	1600
kg	21,0	21,0	20,0	20,0	18,0	18,0
Art.-Nr.	421.02	421.03	421.04	421.05	421.16	421.17

Stabil und platzsparend durch wechselnde Hoch- / Tiefstellung.
Als Reihenanlage miteinander verschraubbar. Bohrungen für Anker
bzw. Dübelbefestigung.

Fahrradständer

Rahmen aus Winkelprofil
Bügel 19 mm Rundrohr
Höhe: ca. 510 mm
abwechselnd Hoch- / Tiefstellung
Fahrradreifenbreite bis 55 mm
Tiefe einseitig: ca. 500 mm
Tiefe doppelseitig: ca. 600 mm



Radeinstellung einseitig, feuerverzinkt

Radabstand 350 mm	Länge	kg	Art.-Nr.
2 Einstellplätze	700 mm	9,5	420.20
3 Einstellplätze	1050 mm	10,5	420.30
4 Einstellplätze	1400 mm	14,5	420.40
5 Einstellplätze	1750 mm	16,5	420.50
6 Einstellplätze	2100 mm	20,0	420.60



Radeinstellung doppelseitig, feuerverzinkt

2 x 3 Einstellplätze	1050 mm	16,0	420.32
2 x 5 Einstellplätze	1750 mm	26,0	420.52
2 x 6 Einstellplätze	2100 mm	32,0	420.62

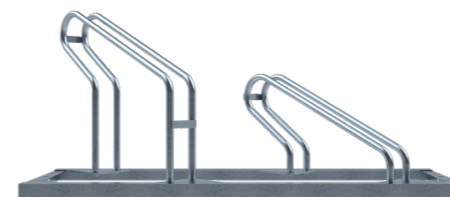

Radeinstellung einseitig 45° links, feuerverzinkt

	Länge	kg	Art.-Nr.
2 Einstellplätze	1130 mm	10,0	420.20-45L
3 Einstellplätze	1695 mm	14,5	420.30-45L
4 Einstellplätze	2260 mm	19,5	420.40-45L

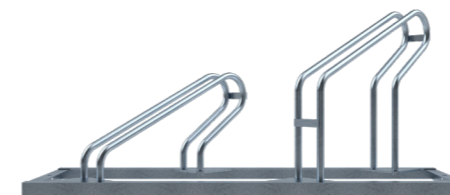

Radeinstellung einseitig 45° rechts, feuerverzinkt

	Länge	kg	Art.-Nr.
2 Einstellplätze	1130 mm	10,0	420.20-45R
3 Einstellplätze	1695 mm	14,5	420.30-45R
4 Einstellplätze	2260 mm	19,5	420.40-45R

Fahrradständer mit Anlehnbügel

Rahmen aus Winkelprofil
 Bügel für Radeinstellung Ø 19 mm
 Rundrohr, Hoch- / Tiefstellung
 Fahrradreifenbreite bis 55 mm
 Anlehnbügel Ø 26,9 mm Rundrohr
 mit seitlicher Verstärkung und
 Halteöse, Bügel mit Kunststoff-
 Ummantelung
 Höhe: ca. 850 mm
 Tiefe: ca. 950 mm

Radeinstellung einseitig, feuerverzinkt
 mit Anlehnbügel, Radabstand 350 mm

	Länge	kg	Art.-Nr.
2 Einstellplätze	700 mm	15,0	420.20H
4 Einstellplätze	1400 mm	30,0	420.40H
6 Einstellplätze	2100 mm	45,0	420.60H



Abbildung: 2 Stück 420.20H

Cargo-Bike Anlehnbügel

zum Aufdübeln mit schwenkbaren
 Haltevorrichtungen zum standfesten
 sichern der Fahrräder (Cargo-Bikes)
 mit eingelasertem Logo,
 feuerverzinkt, beschichtet RAL 9005

Länge	kg	Art.-Nr.
800 mm	16,0	4021.20B

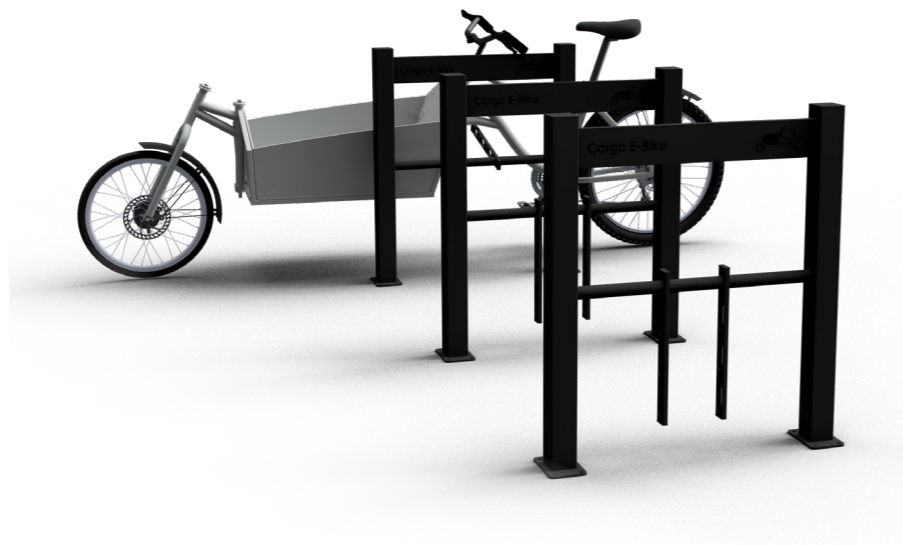

Fahrradständer als Reihenanlage
 mit Schienensystem für
 Anlehnbügel zum Aufschrauben

Höhe: 800 mm
 Radabstand: 700 mm
 feuerverzinkt



Gesamtlänge

2 Einstellplätze
1400 mm

3 Einstellplätze
2100 mm

4 Einstellplätze
2800 mm



Anlehnbügel aus
 Stahlrohr Ø 48 mm
 Breite: 800 mm

Art. Nr.:	423.20	423.30	423.40
kg	22,5	34,0	45,0



Anlehnbügel aus
 Stahlrohr 60 x 60mm
 Breite: 800 mm

Art. Nr.:	424.20	424.30	424.40
kg	26,5	40,0	53,5



Anlehnbügel aus
 Flachstahl 50 x 12 mm
 Breite: 800mm

Art. Nr.:	425.20	425.30	425.40
kg	32,5	49,0	65,0



Rundbügel aus
 Stahlrohr Ø 48 mm
 Breite: 460 mm

Art. Nr.:	426.20	426.30	426.40
kg	20,5	30,5	40,5

Mit diesem Anlehnbügel schaffen Sie einen außergewöhnlichen Mehrnutzen für Ihre Kunden. Sie bieten eine praktische Sicherung des Fahrrads an einen Fahrradanklehnbügel und die E-Bikes können während des Aufenthalts bei Ihnen, mit dem eigenen Lagegerät geladen werden.



E-Bike - Anlehnbügel

Anlehnbügel aus feuerverzinkten und pulverbeschichtetem Stahlvierkantrohr inklusive IP 54 Ausgangssteckdose 230V mit Schutzdeckel.



3er Reihenanlage

Fahrradständer als Reihenanlage mit Schienensystem für Anlehnbügel aus Stahlrohr (60 x 60 mm) zum Aufschrauben, Höhe: 800 mm, Breite: 800 mm, Radabstand: 700 mm, feuerverzinkt und schwarz beschichtet

ohne verschließbare Ladeboxen:	kg	Art.-Nr.
	40,0	424.30BE
mit 3 verschließbaren Ladeboxen:	kg	Art.-Nr.
	40,0	424.30BEL



Optionales Highlight:

mit praktisch verschließbarer Ladebox für alle gängigen E-Bike Ladegeräte einfach mit dem für das Fahrrad benötigte Kettenschloss, Spiralkabelschloss, etc. zu verschließen; blau beschichtet

E-Bike - Anlehnbügel

Anlehnbügel aus feuerverzinkten und pulverbeschichtetem Stahlvierkantrohr inklusive IP 54 Ausgangssteckdose 230V mit Schutzdeckel.

Einzelbügel

E-Bike - Anlehnbügel mit Ladestation inklusive IP 54 Ausgangssteckdose 230V, mit Schutzdeckel, mit verschließbarer Ladebox, als Einzelbügel aus Vierkantrohr 100x100mm / 60x60mm, Breite: 800mm, Gesamthöhe: 800 mm, mit Bodenplatten zum Aufdübeln, feuerverzinkt und schwarz beschichtet



	kg	Art.-Nr.
ohne verschließbare Ladebox:	15,5	454.080PBE
mit verschließbarer Ladebox:	15,5	454.080PBEL

Passendes Zubehör zu diesem Produkt:

Steckdosenschloss

Art.-Nr.
454S

- Schutz vor Energiediebstahl
- Mit zwei Schlüsseln
- Leichte Montage



Werbeträger und Kundenservice vereint!
Statten Sie Ihren exklusiven Fahrradständer mit Ihren Werbeaufklebern auf der freien Werbefläche aus, oder bestellen Sie ein individuelles Werbeschild



Mobiler Fahrradständer mit Werbeschild

optional mit E-Bike Ladestation mit schwenkbaren Haltevorrichtungen zum standfesten Sichern der Fahrräder, mit Transportrollen, Reifenbreiten 6 x bis 55 mm, 3 x bis 45 mm, verzinkt, beschichtet in RAL 9005



kg	Art.-Nr.
32,0	420.80B
40,0	420.80BE
2,0	4W.80

Model Basis ohne Steckdosen
Model E mit 3 x Steckdosen IP54, 2 x Halter für E-Bikeladegerät
Werbeschild 1230 x 254 mm individuell nach Ihrer druckfähigen Vorgabedatei bedruckt

Mobiler Scooterständer mit Werbeschild

optional mit Scooter Ladestation
6 Einstellplätze galvanisch verzinkt, beschichtet in RAL 9005



kg	Art.-Nr.
32,0	420.90B
40,0	420.90BE
2,0	4W.80

Model Basis ohne Steckdosen
Model E mit 3 x Steckdosen IP54, 2 x Halter für Scooterladegerät
Werbeschild 1230 x 254 mm individuell nach Ihrer druckfähigen Vorgabedatei bedruckt

Stylisch, universell einsetzbar
Dieser Fahrradständer kann als Anlehnbügel oder als Fahrradparker für Radeinstellung genutzt werden

Fahrradständer

aus Vierkantrohr 80 x 80 mm
Höhe: 800 mm



Einzelparker, zum Aufdübeln
mit Bodenplatte 150 x 150 mm

mit seitlichen Rohrbügel aus Rundrohr \varnothing 48 mm

	kg	Art.-Nr.
feuerverzinkt	11,5	40880
feuerverzinkt und schwarz matt beschichtet	11,5	40880B



Einzelparker, zum Aufdübeln

mit Bodenplatte 150 x 150 mm
mit seitlichen Rohrbügel aus Vierkantrohr 40 x 40 mm

	kg	Art.-Nr.
feuerverzinkt	11,5	40881
feuerverzinkt und schwarz matt beschichtet	11,5	40881B



Fahrradständer

aus Vierkantrohr 80 x 20 x 2 mm
Höhe: 800 mm
Breite: 95 mm
50 mm Radbreite

Einzelparker, zum Aufdübeln
mit Bodenplatte 150 x 150 mm

	kg	Art.-Nr.
feuerverzinkt	7,0	458.95P
beschichtet in DB 703	7,0	458.95PB





Anlehnbügelparker
bequemer, sicherer
Fahrradeinstellplatz



Anlehnbügelparker zum Einbetonieren
Stahlrohr Ø 42 mm, feuerverzinkt

Bügelöffnung ca. 170 mm
Gesamtbreite ca. 250 mm
Gesamtlänge ca. 1600 mm
Gesamthöhe 800 mm

kg	Art.-Nr.
9,0	422.01

Fahrradanlehnbügel

Stahlrohr Ø 48 mm
Gesamtbreite ca. 1400 mm
Höhe Überflur ca. 850 mm



zum Einbetonieren

feuerverzinkt
feuerverzinkt und beschichtet DB 703

zum Aufdübeln, mit Bodenplatte
Ø 150 mm und drei Bohrungen Ø 14 mm

feuerverzinkt
feuerverzinkt und beschichtet DB 703

kg	Art.-Nr.
9,0	422.50
9,0	422.50B
8,0	422.51
8,0	422.51B

Bequemes Einparken von Fahrrädern.
Diebstahlsicheres Abschließen, einfaches
Aufstellen, hohe Standsicherheit

Fahrradanlehnbügel

Stahlrohr Ø 60 x 2,5 mm
mit Querrohren Ø 42 x 2,5 mm
Gesamtbreite 800 mm
Gesamthöhe 1300 mm



mit Flachkopf, zum Einbetonieren

feuerverzinkt
feuerverzinkt und beschichtet DB 703

kg	Art.-Nr.
12,8	422.60
12,8	422.60B

mit Kugelkopf, zum Einbetonieren

feuerverzinkt
feuerverzinkt und beschichtet DB 703

13,2	422.61
13,2	422.61B

Anlehnbügel, zum Einbetonieren

beidseitig zu benutzen
senkrechte Stahlrohre Ø 60 mm
Rohrrahmen Ø 48 mm mit Distanzflacheisen
komplett verschweißt
Gesamtlänge ca. 1425 mm
Höhe Überflur ca. 900 mm

feuerverzinkt

19,1	422.10
------	--------

Optional mit Bodenplatten zum Aufdübeln

Bodenplatten 100 x 150 mm
(Die Gesamthöhe ändert sich auf 800 mm)

Art.-Nr. mit P erweitern.

Anlehnbügel aus Stahlrohr

zum Einbetonieren, feuerverzinkt und optional pulverbeschichtet in DB 703 Gesamthöhe ca. 1200 mm



Anlehnbügel aus Flachstahl

zum Einbetonieren, feuerverzinkt und optional pulverbeschichtet in DB 703 Gesamthöhe ca. 1200 mm



Rechteckrohr 80 x 20 mm

ohne Querholm

feuerverzinkt

feuerverzinkt und beschichtet DB 703

Gesamtbreite

kg

Art.-Nr.

Art.-Nr.

450 mm
750 mm
1000 mm

8,5
9,5
10,0

458.045
458.075
458.100

458.045B
458.075B
458.100B



mit Querholm

450 mm
750 mm
1000 mm

10,0
11,5
13,0

459.045
459.075
459.100

459.045B
459.075B
459.100B



mit Querholm (kleiner Abstand)

450 mm
750 mm
1000 mm

10,0
11,5
13,0

459.145
459.175
459.110

459.145B
459.175B
459.110B



Flachstahl 50 x 12 mm

ohne Querholm

feuerverzinkt

feuerverzinkt und beschichtet DB 703

Gesamtbreite

kg

Art.-Nr.

450 mm
750 mm
1000 mm

13,0
14,5
16,0

450.045
450.075
450.100

450.045B
450.075B
450.100B



mit Querholm

450 mm
750 mm
1000 mm

15,0
18,0
20,5

451.045
451.075
451.100

451.045B
451.075B
451.100B



Flachstahl 80 x 12 mm

ohne Querholm

450 mm
750 mm
1000 mm

21,0
23,5
25,5

452.045
452.075
452.100

452.045B
452.075B
452.100B



mit Querholm

450 mm
750 mm
1000 mm

24,5
29,0
33,0

453.045
453.075
453.100

453.045B
453.075B
453.100B



Pollerleuchten

Mit Pollerleuchten lassen sich Plätze und Wege klar definieren. Passend zu unserem großen Absperrpfosten - Sortiment ist diese robuste Pollerleuchte aus Stahlrohr die optimale Ergänzung, um in der Umgebung Highlights zu setzen.

Pollerleuchte
Stahlrohr Ø 152mm, Gesamthöhe 1000 mm, feuerverzinkt, pulverbeschichtet

Befestigung: zum Aufdübeln
Spannung: 230V AC 50Hz, Leistung: 12W,
Lichtleistung: 1050 lm, Farbtemperatur: 4.000 K
Lichtfarbe: weiß
Abstrahlwinkel: 180°
Schutzklasse: IP54
Gewicht: ca. 16,0 kg



40156EBKS



40156EBMR



40156EBKD

Farbe:	Art.-Nr.	kg	Art.-Nr.	kg
	klar		satiniert	
schwarz strukturiert	40156EBKS	16,0	40156EBMS	16,0
rostoptik	40156EBKR	16,0	40156EBMR	16,0
anthrazit eisenglimmer DB703	40156EBKD	16,0	40156EBMD	16,0

Auf Anfrage:

Pollerleuchte inkl. Steckdoseneinsatz



Wäschetrockengerüste in verschiedenen Bauformen



Wäschetrockengerüst bestehend aus:

2 Standpfosten mit Erdanker, Gesamthöhe 2500 mm, Querrohr mit angeschweißten, gebogenen Haken, feuerverzinkt, Abstand ca. 500 mm, 2 T-Verbinder, 2-teilig mit Schraube M10, 2 Kunststoffkappen

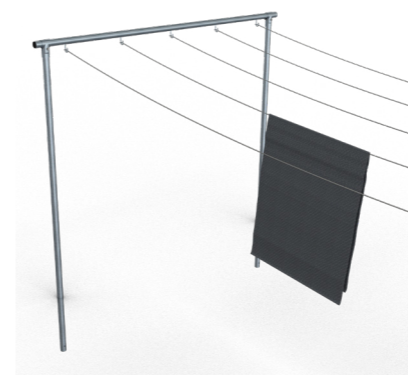

Wäschetrockengerüst Y-Form, aus Stahlrohr Ø 60 mm

Querrohr mit 8 Rundstiften Ø 10 x 40 mm			
Gesamtbreite 1500 mm	kg	Art.-Nr.	
Gesamthöhe 2500 mm			
mit Erdanker, feuerverzinkt	18,5	419.400	

Wäschetrockengerüst T-Form, aus Stahlrohr Ø 60 mm

Querrohr mit 8 Rundstiften Ø 10 x 40 mm			
Gesamtbreite 1500 mm	kg	Art.-Nr.	
T-Verbinder, 2-teilig mit Schraube M10			
Standpfosten 2500 mm mit Erdanker, feuerverzinkt	14,0	419.450	

	kg	Stahlrohr Ø 48 mm Art.-Nr.	Stahlrohr Ø 60 mm Art.-Nr.
Querrohr 2500 mm			
5 Haken einseitig ohne Haken	23,5	419.4425	419.4625
	22,0	419.4525	419.4725
Querrohr 3000 mm			
6 Haken einseitig ohne Haken	26,0	419.4430	419.4630
	23,5	419.4530	419.4730
Querrohr 3500 mm			
7 Haken einseitig ohne Haken	27,5	419.4435	419.4635
	25,0	419.4535	419.4735
Querrohr 4000 mm			
8 Haken einseitig ohne Haken	29,0	419.4440	419.4640
	26,5	419.4540	419.4740

Aufpreis für zusätzliche Haken

je Haken gebogen, Stück	Art.-Nr.	419.460
-------------------------	----------	---------

Abfallbehälter zur Wand- oder Pfostenbefestigung



Abfallbehälter Nierenform

Draht, Höhe ca. 430 mm, Inhalt ca. 27 L, Ø ca. 210 x 400 mm, komplett mit Befestigungsschiene und Vierkantschlüssel
Art.-Nr. 4037

feuerverzinkt
montiert mit Standpfosten Ø 60 x 1300 mm

kg	Art.-Nr.
3,2	4027
8,2	4127



Abfallbehälter oval

Inhalt ca. 45 L, kpl. mit Schiene und Schlüssel, Höhe ca. 600 mm, Tiefe 260 mm, Breite 410 mm, Entleerung durch verschließbare Bodenklappe, Aufkleber „Saubermännchen“ optional

feuerverzinkt
montiert mit Standpfosten Ø 60 x 1300 mm

8,5	4029
13,5	4129

feuerverzinkt und beschichtet RAL 6005
montiert mit Standpfosten Ø 60 x 1300 mm

8,5	4029B
13,5	4129B



Abfallbehälter ca. 35 L

mit Schiene und Schlüssel, Höhe 450 mm, Ø 320 mm

feuerverzinkt
montiert mit Standpfosten Ø 60 x 1300 mm

6,0	4030
9,5	4130

feuerverzinkt und beschichtet DB 703
montiert mit Standpfosten Ø 60 x 1300 mm

6,0	4030B
9,5	4130B



Abfallbehälter ca. 40 L mit Ascher

inkl. Schiene und Schlüssel, Höhe ca. 530 mm, Ø 340 mm, zwei seitliche Einwurfföffnungen. Entleerung durch verschließbare Bodenklappe

feuerverzinkt
montiert mit Standpfosten Ø 60 mm x 1300 mm

9,0	4024
15,0	4124

feuerverzinkt und beschichtet DB 703
montiert mit Standpfosten Ø 60 mm x 1300 mm

9,0	4024B
15,0	4124B



Stand-Abfallbehälter ca. 50 L

mit Deckscheibe, Ø 360 mm, Höhe 500 mm, mit Befestigungspfosten 60 x 60 x 1500 mm und Dreikantschlüssel

feuerverzinkt, ohne Einsatzbehälter
feuerverzinkt, mit Einsatzbehälter

18,0	4034
21,2	4234

feuerverzinkt und beschichtet DB 703, ohne Einsatzbehälter
feuerverzinkt und beschichtet DB 703, mit Einsatzbehälter

18,0	4034B
21,2	4234B

Einsatzbehälter

für Art.-Nr. 4034, Ø 330 mm, Höhe 440 mm

feuerverzinkt

3,2	4034E
-----	-------

Abfallbehälter zur Wand- oder Pfostenbefestigung



Rechteck-Abfallbehälter mit Dach

ungelocht, Inhalt ca. 40 L, kpl. mit Schiene und Schlüssel, Behälterabmessungen 440 x 310 x 310 mm

feuerverzinkt
montiert mit Standpfosten Ø 60 x 1300 mm

kg	Art.-Nr.
15,0	4036
18,0	4136

feuerverzinkt und beschichtet RAL 6005
montiert mit Standpfosten Ø 60 x 1300 mm

15,0	4036B
18,0	4136B



Rechteck-Abfallbehälter mit Dach

ungelocht, Inhalt ca. 40 L, inkl. Ascher, kpl. mit Schiene und Schlüssel, Behälterabmessungen 440 x 310 x 310 mm

feuerverzinkt
montiert mit Standpfosten Ø 60 x 1300 mm

13,5	4035
18,0	4135

feuerverzinkt und beschichtet RAL 6005
montiert mit Standpfosten Ø 60 x 1300 mm

13,5	4035B
18,5	4135B



Rundascher zur Wand- und Pfostenbefestigung

mit Schiene, Schlüssel und Aufkleber, Inhalt ca. 4 L, Ø 200 mm, Höhe 135 mm

feuerverzinkt mit gelochtem Boden für den Wasserablauf
montiert mit Standpfosten Ø 60 x 1300 mm

3,0	4066
8,0	4166

feuerverzinkt und beschichtet DB 703
montiert mit Standpfosten Ø 60 x 1300 mm

3,0	4066B
8,0	4166B



Rundascher mit Dach, zur Wand- und Pfostenbefestigung

mit Schiene, Schlüssel und Aufkleber, Inhalt ca. 4 L, Ø 200 mm, Höhe 290 mm

feuerverzinkt mit gelochtem Boden für den Wasserablauf
montiert mit Standpfosten Ø 60 x 1300 mm

4,5	4067
9,5	4167

feuerverzinkt und beschichtet DB 703
montiert mit Standpfosten Ø 60 x 1300 mm

4,5	4067B
9,5	4167B



Vierkantschlüssel 6 mm

für Abfallbehälter Typ 4027

0,2	4037
-----	------



Steck-Dreikantschlüssel 8 mm

0,2	4038
-----	------



Dreikantschlüssel 8 mm

0,1	4039
-----	------



Aufkleber „Saubermännchen“, schwarz

Klarsicht / schwarz

4021

Aufkleber „Saubermännchen“, weiss

Klarsicht / weiss

4022

Universal-Befestigungsschellenband (1 VE=2 Stück)

pro Behälter werden 2 Stück benötigt, verzinkt

4023

Pflanzbehälter

für die innerstädtische Auflockerung,
vor Gebäuden, auf Parkplätzen oder auf dem
Bürgersteig.

Pflanzbehälter

Rundrohre \varnothing 60 mm senkrecht
Stahlrohr 30 x 30 mm waagrecht
mit seitlichen Stahlblechen und Bodenblech
feuerverzinkt und beschichtet DB 703

Außenmaß: 640 x 640 mm
Innenmaß: 520 x 520 mm
Tiefenmaß: 500 mm (Behälter)
Höhe: mit Kugelkopf 680 mm
mit Flachkopf 600 mm



	kg	Art.-Nr.
mit Kugelkopf	55,0	4025.10B
mit Flachkopf	55,0	4025.20B

Pflanzbehälter

Rundrohre \varnothing 76 mm senkrecht
mit seitlichen Stahlblechen und Bodenblech
feuerverzinkt und beschichtet DB 703

Außenmaß: 880 x 880 mm
Innenmaß: 700 x 700 mm
Tiefenmaß: 500 mm (Behälter)
Höhe: mit Kugelkopf 680 mm



	kg	Art.-Nr.
	67,0	4025.70PB



zum vollständigen Sortiment:



www.schake.com